

PROTEKT®

PRODUCENT SPRZĘTU CHRONIĄCEGO PRZED UPADKIEM Z WYSOKOŚCI

LINKI NARZĘDZIOWE, TORBY, PLECAKI

7

**GET
BAG**

Worki transportowe
Plecaki transportowe
Torby transportowe
Kosze narzędziowe
Pokrowce
Kosze arborystyczne
Worki Dry Bag
Linki narzędziowe
Pasy i torby narzędziowe

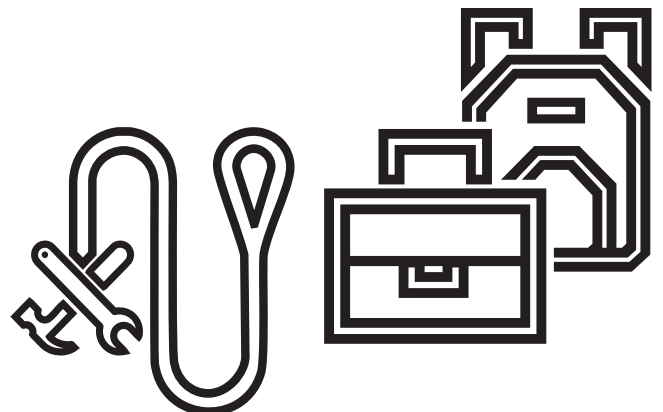

2024

Firma PROTEKT działa na rynku od blisko 30 lat i specjalizuje się w produkcji sprzętu przeznaczonego do ochrony przed upadkiem z wysokości.

Szczególny nacisk kładziemy na bezpieczeństwo i komfort użytkowania naszych produktów. Nasz sprzęt stosowany jest w wielu dziedzinach gospodarki, podczas prac wysokościowych, głębokościowych, w ratownictwie, a także w arborystyce (chirurgia drzew). Oferujemy zarówno indywidualny sprzęt chroniący przed upadkiem z wysokości – szelki bezpieczeństwa, amortyzatory bezpieczeństwa, linki bezpieczeństwa, jak również stałe systemy asekuracyjne.

Wiedza i umiejętności personelu oraz profesjonalne zaplecze badawcze i produkcyjne zapewniają zachowanie najwyższych standardów jakościowych. Jednocześnie staramy się oferować produkty w atrakcyjnych cenach. Wszystkie nasze wyroby posiadają certyfikaty europejskie, potwierdzone przez polskie i zagraniczne jednostki certyfikujące (m.in. CIOP, IPO, APAVE).



Spis treści

4	WORKI TRANSPORTOWE	60	WORKI DRY BAG
16	PLECAKI TRANSPORTOWE	70	SAMOWIJAJĄCE LINKI NARZĘDZIOWE
32	TORBY TRANSPORTOWE	73	STAŁOWE LINKI NARZĘDZIOWE
40	KOSZE NARZĘDZIOWE	77	TEKSTYLNE LINKI NARZĘDZIOWE
50	POKROWCE	87	UCHWYTY NARZĘDZIOWE
55	KOSZE ARBORYSTYCZNE	94	PASY I TORBY NARZĘDZIOWE



Treści, zdjęcia i ilustracje znajdujące się na tej stronie mają charakter wyłącznie poglądowy. W celu uzyskania szczegółowych, aktualnych informacji użytkowych i technicznych proszę kontaktować się z biurem firmy. Niniejszy cennik ma charakter wyłącznie informacyjny i nie stanowi oferty handlowej w rozumieniu Art. 66 §1. Kodeksu Cywilnego. Firma Protekt zastrzega sobie prawo do zmiany, uzupełnienia lub usunięcia przedstawionych informacji. Do podanych cen należy doliczyć 23% podatku VAT. W przypadku pewnych grup wyrobów istnieje możliwość zamówienia urządzeń w innej konfiguracji niż podano.

Zwrotom nie podlegają produkty modyfikowane według życzeń Klienta oraz wykonywane na specjalne zamówienie.



AX 008



AX 010



AX 011



AX 011D



AX 011N



AX 011K



AX 011T



AX 012



AX 013A



AX 013B



AX 024



AX 560 01



AX 560 02



AX030 01



AX030 02



AX030 03

Worki transportowe

AX 008

Worek transportowy

Pojemność
16 litrów

nr kat.: AX 008



WYMIARY

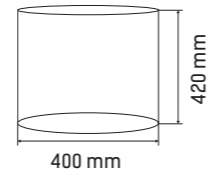

Dostępne kolory:

- ŻÓŁTY AX 008 01
- CZERWONY AX 008 02
- NIEBIESKI AX 008 03

Dane techniczne:

MATERIAŁ:	wzmocnione PCW
WAGA:	400 g
WYMIARY:	420 x 400 mm
POJEMNOŚĆ:	16 l

Wyposażenie:

- regulowane pasy ramienne,
- szeroki otwór ze ściągaczem.

AX 010

Worek transportowy

Pojemność
36 litrów

nr kat.: AX 010



WYMIARY

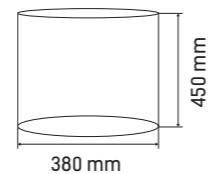

Dostępne kolory:

- ŻÓŁTY AX 010 01
- CZERWONY AX 010 02
- NIEBIESKI AX 010 03

Dane techniczne:

MATERIAŁ:	wzmocnione PCW
WAGA:	600 g
WYMIARY:	450 x 380 mm
POJEMNOŚĆ:	36 l

Wyposażenie:

- regulowane pasy ramienne,
- szeroki otwór ze ściągaczem.

AX 011

Worek transportowy

Pojemność
33 litry

nr kat.: AX 011



WYMIARY

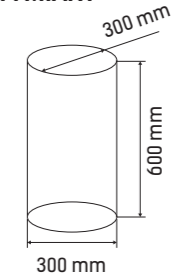

Dostępne kolory:

- ŻÓŁTY AX 011 01
- CZERWONY AX 011 02
- NIEBIESKI AX 011 03

Dane techniczne:

MATERIAŁ:	wzmocnione PCW
WAGA:	550 g
WYMIARY:	600 x 300 x 300 mm
POJEMNOŚĆ:	33 l

Wyposażenie:

- regulowane pasy ramienne,
- szeroki otwór ze ściągaczem.

AX 011D

Worek transportowy

Pojemność
33 litry

nr kat.: AX 011D



WYMIARY

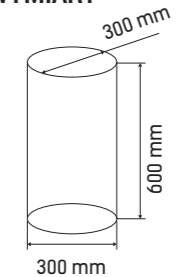

Dostępne kolory:

- ŻÓŁTY AX 011D 01
- CZERWONY AX 011D 02
- NIEBIESKI AX 011D 03

Dane techniczne:

MATERIAŁ:	wzmocnione PCW
WAGA:	850 g
WYMIARY:	600 x 300 x 300 mm
POJEMNOŚĆ:	33 l

Wyposażenie:

- regulowane pasy ramienne,
- szeroki otwór ze ściągaczem,
- zewnętrzna przezroczysta kieszonka zapinana na zamek,
- daszek zapinany na rzep.

AX 011N

Worek transportowy

Pojemność
33 litry

nr kat.: **AX 011N**



WYMIARY

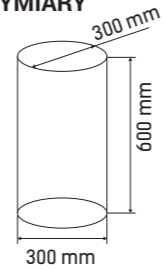

Dostępne kolory:

- ŻÓŁTY
AX 011N 01
- CZERWONY
AX 011N 02
- NIEBIESKI
AX 011N 03

Dane techniczne:

MATERIAŁ:	wzmocnione PCW
WAGA:	600 g
WYMIARY:	600 x 300 x 300 mm
POJEMNOŚĆ:	33 l

Wyposażenie:

- regulowane pasy ramienne,
- szeroki otwór ze ściągaczem,
- uchwyty narzędziowe.

AX 011K

Worek transportowy

Pojemność
33 litry

nr kat.: **AX 011K**



WYMIARY

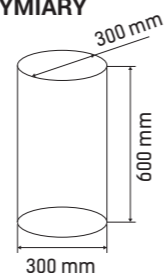

Dostępne kolory:

- ŻÓŁTY
AX 011K 01
- CZERWONY
AX 011K 02
- NIEBIESKI
AX 011K 03

Dane techniczne:

MATERIAŁ:	wzmocnione PCW
WAGA:	650 g
WYMIARY:	600 x 300 x 300 mm
POJEMNOŚĆ:	33 l

Wyposażenie:

- regulowane pasy ramienne,
- szeroki otwór ze ściągaczem,
- dodatkowy kołnierzyk ze ściągaczem,
- dwa uchwyty z taśmy umożliwiające podwieszenie worka.

AX 011T

Worek transportowy

Pojemność
30 litrów

nr kat.: **AX 011T**



WYMIARY

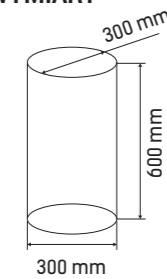

Dostępne kolory:

- ŻÓŁTY
AX 011T 01
- CZERWONY
AX 011T 02
- NIEBIESKI
AX 011T 03

Dane techniczne:

MATERIAŁ:	wzmocnione PCW
WAGA:	720 g
WYMIARY:	600 x 300 x 300 mm
POJEMNOŚĆ:	30 l

Wyposażenie:

- regulowane pasy ramienne,
- worek zamykany na zamek błyskawiczny,
- klamra stalowa typu „D”.

AX 012

Worek transportowy

Pojemność
80 litrów

nr kat.: **AX 012**



WYMIARY

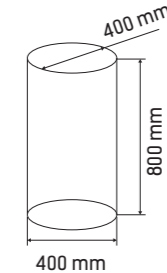

Dostępne kolory:

- ŻÓŁTY
AX 012 01
- CZERWONY
AX 012 02
- NIEBIESKI
AX 012 03

Dane techniczne:

MATERIAŁ:	wzmocnione PCW
WAGA:	950 g
WYMIARY:	800 x 400 x 400 mm
POJEMNOŚĆ:	80 l

Wyposażenie:

- regulowane pasy ramienne,
- szeroki otwór ze ściągaczem.

AX 013B

Worek transportowy

Pojemność
26 litrów

nr kat.: **AX 013B**



WYMIARY

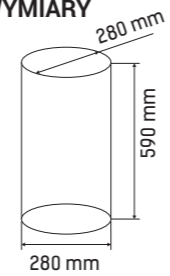

Dostępne kolory:

- ŻÓŁTY
AX 013B 01
- CZERWONY
AX 013B 02
- NIEBIESKI
AX 013B 03

Wyposażenie:

- regulowane pasy ramienne,
- szeroki otwór ze ściągaczem,
- wewnętrzna przezroczysta kieszonka.

Dane techniczne:

MATERIAŁ:	wzmocnione PCW
WAGA:	740 g
WYMIARY:	590 x 280 x 280 mm
POJEMNOŚĆ:	26 l

AX 024

Worek transportowy

Pojemność
25 litrów

nr kat.: **AX 024**



przezroczysta kieszonka zamykana na zamek błyskawiczny



WYMIARY

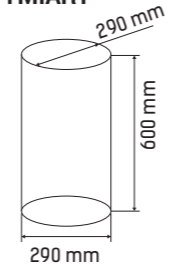

Dostępne kolory:

- ŻÓŁTO/CZARNY
AX 024 11
- POMARAŃCZOWO/CZARNY
AX 024 15
- CZERWONO/CZARNY
AX 024 12

Wyposażenie:

- szeroki otwór ze ściągaczem,
- regulowany, odpinany pas ramienno,
- kieszeń boczna zamykana na zamek błyskawiczny,
- lamowana krawędź otworu.

Dane techniczne:

MATERIAŁ:	wzmocnione PCW
WAGA:	1150 g
WYMIARY:	600 x 290 x 290 mm
POJEMNOŚĆ:	25 l

AX 013A

Worek transportowy

Pojemność
20 litrów

nr kat.: **AX 013A**



zamykanie na zamek błyskawiczny



wewnętrzna kieszonka



WYMIARY

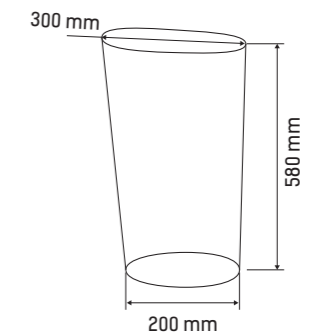

Dostępne kolory:

- ŻÓŁTY
AX 013A 01
- CZERWONY
AX 013A 02
- NIEBIESKI
AX 013A 03

Wyposażenie:

- regulowana taśma na ramię z poduszką,
- worek zamykany na zamek błyskawiczny,
- wewnętrzna przezroczysta kieszeń.

Dane techniczne:

MATERIAŁ:	wzmocnione PCW
WAGA:	540 g
WYMIARY:	580 x 300 x 200 mm
POJEMNOŚĆ:	20 l

AX 560 10

Worek transportowy

Pojemność
45 litrów

nr kat.: AX 560 10

EN 1492-1



WYMIARY

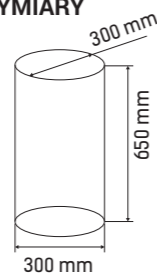

Dane techniczne:

MATERIAŁ:	wzmocnione PCW
WAGA:	1220 g
WYMIARY:	650 x 300 x 300 mm
POJEMNOŚĆ:	45 l
WSPÓŁCZYNNIK BEZPIECZEŃSTWA:	7:1
UDZWIG:	300 kg

Wyposażenie:

- szczelne rolowane zamknięcie spinane kłmą,
- cztery uchwyty z taśmy umożliwiające podwieszenie worka.

AX 560 20

Worek transportowy

Pojemność
150 litrów

nr kat.: AX 560 20

EN 1492-1



WYMIARY

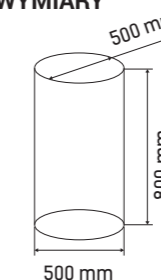

Dane techniczne:

MATERIAŁ:	wzmocnione PCW
WAGA:	2020 g
WYMIARY:	800 x 500 x 500 mm
POJEMNOŚĆ:	150 l
WSPÓŁCZYNNIK BEZPIECZEŃSTWA:	7:1
UDZWIG:	300 kg

Wyposażenie:

- szczelne rolowane zamknięcie spinane kłmą,
- cztery uchwyty z taśmy umożliwiające podwieszenie worka.

AX 030 01



Worek transportowy

Pojemność
15 litrów

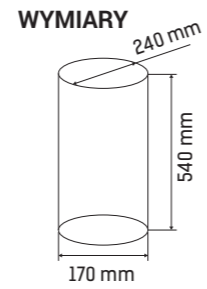
nr kat.: AX 030 01



Dostępne kolory:

-  BIAŁO/CZARNY
AX 030 01 20
-  BIAŁO/CZERWONY
AX 030 01 21
-  BIAŁO/CZARNY
AX 030 01 22

Dane techniczne:

MATERIAŁ:	wzmocnione PCW
WAGA:	660 g
WYMIARY:	540 x 240 x 170 mm
POJEMNOŚĆ:	15 l

Wyposażenie

- zapinanie za pomocą kłamy,
- szeroki otwór ze ściągaczem
- przezroczysta kieszonka

AX 030 02

Worek transportowy

Pojemność
30 litrów

nr kat.: AX 030 02

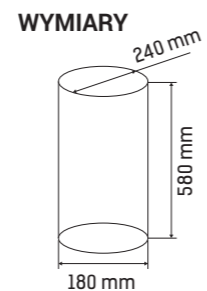

Dostępne kolory:

-  BIAŁO/CZARNY
AX 030 02 20
-  BIAŁO/CZERWONY
AXAX 030 02 21
-  BIAŁO/ZIELONY
AX 030 02 22

Dane techniczne:

MATERIAŁ:	wzmocnione PCW
WAGA:	760 g
WYMIARY:	580x 240 x 180 mm
POJEMNOŚĆ:	30 l

Wyposażenie:

- zapinanie za pomocą kłamy,
- szeroki otwór ze ściągaczem,
- przezroczysta kieszonka.

AX 030 03

Worek transportowy

Pojemność
45 litrów

nr kat.: AX 030 03



mocne boczne uchwyty

przezroczysta kieszonka

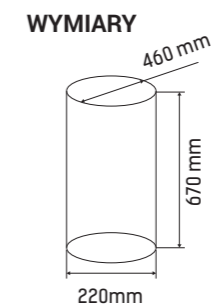

Dostępne kolory:

-  BIAŁO/CZARNY
AX 030 03 20
-  BIAŁO/CZERWONY
AX 030 03 21
-  BIAŁO/ZIELONY
AX 030 03 22

Dane techniczne:

MATERIAŁ:	wzmocnione PCW
WAGA:	1190 g
WYMIARY:	670 x 460 x 200 mm
POJEMNOŚĆ:	45 l

Wyposażenie:

- zapinanie za pomocą kłamy,
- szeroki otwór ze ściągaczem,
- przezroczysta kieszonka,
- boczne uchwyty.



AX 011S



AX 011SP



AX 020



AX 074



AX 070



AX 070L



AX 040



AX 075



AX 071



AX 080



TA 400



TA 703



TA 704



TA 705



TA 706



TA 707



MX 001



MX 002



MX 003

Plecaki transportowe

AX 011S

Plecak transportowy

Pojemność
45 litrów

nr kat.: **AX 011S**



wyściółka
na plecach



WYMIARY

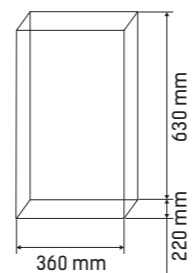

Dostępne kolory:

- ŻÓŁTO/CZARNY
AX 011S 11
- POMARAŃCZOWO/CZARNY
AX 011S 15
- CZERWONO/CZARNY
AX 011S 12

Dane techniczne:

MATERIAŁ:	wzmocnione PCW
WAGA:	1180g
WYMIARY:	630 x 360 x 220 mm
POJEMNOŚĆ:	45 l

Wyposażenie:

- szeroki otwór ze ściągaczem,
- regulowane pasy ramienne,
- regulowany pas biodrowy z poduszkami i kłmą,
- wewnętrzna wyściółka na plecach,
- górna kłapa zamykana na kłmą.

AX 011SP

Plecak transportowy

Pojemność
60 litrów

nr kat.: **AX 011SP**



wyściółka
na plecach



WYMIARY

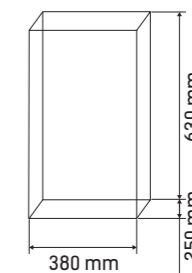

Dostępne kolory:

- ŻÓŁTY
AX 011SP 01
- CZERWONY
AX 011SP 02
- POMARAŃCZOWY
AX 011SP 05

Wyposażenie:

- szeroki otwór ze ściągaczem,
- regulowane pasy ramienne,
- regulowany pas biodrowy,
- wewnętrzna wyściółka na plecach,
- dwie kieszenie boczne zamykane na rzep,
- górna kłapa zamykana na kłmą.

Dane techniczne:

MATERIAŁ:	wzmocnione PCW
WAGA:	1640 g
WYMIARY:	630 x 380 x 250 mm
POJEMNOŚĆ:	60 l

AX 020

Plecak transportowy

Pojemność
35 litrów

nr kat.: **AX 020**



WYMIARY

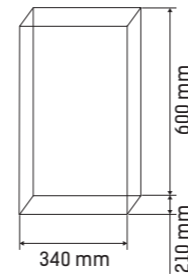

Wyposażenie:

- regulowane pasy ramienne,
- kłapa zamykana na zamek błyskawiczny,
- gumowy uchwyt na górze plecaka,
- wewnętrzna wyściółka na plecach,
- wysoka widzialność.

Dane techniczne:

MATERIAŁ:	wzmocnione PCW
WAGA:	1200 g
WYMIARY:	600 x 340 x 210 mm
POJEMNOŚĆ:	35 l

Dostępne kolory:

- SZARY/JASKRAWY
- ŻÓŁTO-ZIELONY AX 020 19

AX 070L

Plecak transportowy

Pojemność
40 litrów

nr kat.: **AX 070L**



WYMIARY

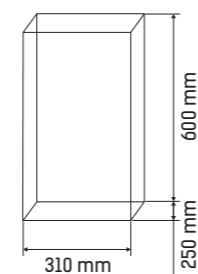

Dostępne kolory:

- ŻÓŁTO/CZARNY AX 070L 11
- POMARAŃCZOWO/CZARNY AX 070L 15
- CZERWONO/CZARNY AX 070L 12

Wyposażenie:

- regulowane pasy ramienne,
- wszyta poduszka oddychająca poprawiająca komfort noszenia,
- 2 kieszenie na piły spalinowe,
- wygodny system mocowania zatrzaśników,
- wyjmowane dno.

Dane techniczne:

MATERIAŁ:	wzmocnione PCW
WAGA:	1500 g
WYMIARY:	600 x 310 x 250 mm
POJEMNOŚĆ:	40 l

AX 040

Plecak transportowy

Pojemność
45 litrów

nr kat.: **AX 040**

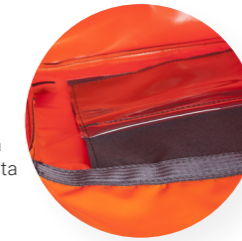

rolowane zamknięcie

WYMIARY

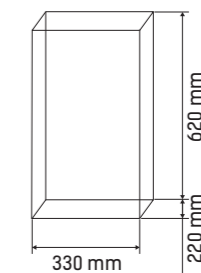

Dostępne kolory:

- ŻÓŁTY AX 040 01
- CZERWONY AX 040 02
- POMARAŃCZOWY AX 040 05

Wyposażenie:

- szczelne rolowane zamknięcie,
- regulowane pasy ramienne,
- wewnętrzna wyściółka na plecach,
- kieszeń boczna zamykana na rzep,
- wewnętrzna przezroczysta kieszonka.

Dane techniczne:

MATERIAŁ:	wzmocnione PCW
WAGA:	1150 g
WYMIARY:	620 x 330 x 220 mm
POJEMNOŚĆ:	45 l

AX 070

Plecak transportowy

Pojemność
40 litrów

nr kat.: **AX 070**



2 kieszenie
na piły spalinywe



WYMIARY

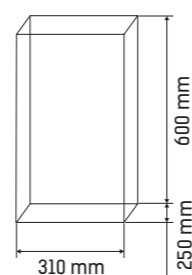

Dostępne kolory:

-  ŻÓŁTO/CZARNY
AX 070 11
-  POMARAŃCZOWO/CZARNY
AX 070 15
-  CZERWONO/CZARNY
AX 070 12

Dane techniczne:

MATERIAŁ:	wzmocnione PCW
WAGA:	1490g
WYMIARY:	600 x 310 x 250 mm
POJEMNOŚĆ:	40 l

Wyposażenie:

- wszyta poduszka oddychająca poprawiająca komfort noszenia,
- 2 kieszenie na piły spalinywe,
- wygodny system mocowania zatrzaśników.

AX 071

Plecak transportowy

Pojemność
30 litrów



nr kat.: **AX 071**

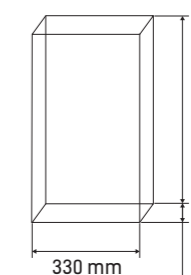

WYMIARY



Dostępne kolory:

-  POMARAŃCZOWO /GRANATOWY
AX 071 18
-  GRANATO/CZARNY
AX 071 17
-  CZARNO/ POMARAŃCZOWY
AX 071 15

Dane techniczne:

MATERIAŁ:	wzmocnione PCW
WAGA:	1150 g
WYMIARY:	500 x 330 x 200 mm
POJEMNOŚĆ:	30 l

Wyposażenie:

- wszyta poduszka oddychająca poprawiająca komfort noszenia,
- wygodny system mocowania zatrzaśników,
- dodatkowa przezroczysta zewnętrzna kieszeń,
- górną klapę zamykaną na klamrę i ściągacz.

AX 080

Plecak transportowy

Pojemność
80 litrów

nr kat.: AX 080



WYMIARY

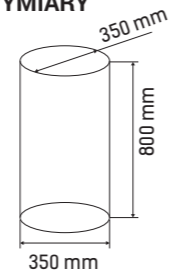

Dostępne kolory:

- ŻÓŁTY
AX 080 01
- CZERWONY
AX 080 02
- CZARNY
AX 080 04

Dane techniczne:

MATERIAŁ:	poliester
WAGA:	2600 g
WYMIARY:	800 x 350 x 350 mm
POJEMNOŚĆ:	80 l

Wyposażenie:

- regulowane pasy ramienne,
- 5 kieszeni zewnętrznych,
- możliwość podzielenia plecaka (2 rozłączne kosze),
- wygodne uszy do przenoszenia.

TA 400

Plecak transportowy

Pojemność
35 litrów

nr kat.: TA 400



WYMIARY

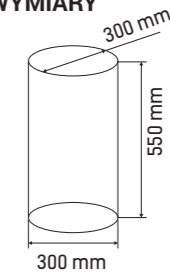

Dostępne kolory:

- ŻÓŁTY
TA 400 01
- CZERWONY
TA 400 02
- CZARNY
TA 400 04

Dane techniczne:

MATERIAŁ:	wzmocnione PCW
WAGA:	620 g
WYMIARY:	550 x 300 x 300 mm
POJEMNOŚĆ:	35 l

Wyposażenie:

- szeroki otwór z dodatkowym kołnierzem i ściągaczem,
- regulowane pasy ramienne,
- górna kłapa zamykana na dwie klamry.

MX 001

Plecak transportowy medyczny

Pojemność
35 litrów

nr kat.: **MX 001**



Wyposażenie

- zapinanie za pomocą suwaka,
- liczne kieszonki wewnątrz,
- możliwość dowolnej aranżacji wnętrza plecaka poprzez odpinane organizery.

Dane techniczne:

MATERIAŁ:	wzmocnione PVC
WAGA:	2300 g
WYMIARY:	500 x 400 x 190 mm
POJEMNOŚĆ:	35 l

MX 002

Rozkładana torba medyczna

nr kat.: **MX 002**



Wyposażenie

- zapinanie za pomocą klamerki spinającej,
- 3 wewnętrzne kieszonki zapinane na suwak.

Dane techniczne:

MATERIAŁ:	poliester
WAGA:	160 g
WYMIARY:	240 x 200 x 45 mm

MX 003

Podręczna apteczka

nr kat.: **MX 003**



Wyposażenie

- zapinanie za pomocą suwaka,
- 2 wewnętrzne kieszonki,
- możliwość podpięcia do paska.

Dane techniczne:

MATERIAŁ:	poliester
WAGA:	125 g
WYMIARY:	150 x 100 x 50 mm

AX 074

Plecak transportowy

Pojemność
60 litrów

nr kat.: **AX 074**



Wyposażenie:

- regulowane pasy ramienne,
- przednie kieszenie zapinane na suwak,
- wewnątrz kieszeń z zamkiem z przezroczystą ścianką,
- przedni i tylny uchwyt,
- wyciągany kołnierz,
- konstrukcja o dużej wytrzymałości.

Dane techniczne:

MATERIAŁ:	wzmocnione PVC
WAGA:	2600 g
WYMIARY:	720 x 330 x 330 mm
POJEMNOŚĆ:	60 l

AX 075

Plecak transportowy

Pojemność
40 litrów

nr kat.: AX 075

**SZYBKI DOSTĘP
DO SPRZĘTU
WEWNĄTRZ
PLECAKA!**



Wyposażenie:

- regulowane pasy ramienne,
- szeroki otwór załadunkowy,
- liczne kieszenie i punkty zaczepowe wewnątrz plecaka
- przednie klapy zamykane na suwak
- górny uchwyt transportowy.

Dane techniczne:

MATERIAL:	wzmocnione PVC
WAGA:	1880 g
WYMIARY:	600 x 380 x 190 mm
POJEMNOŚĆ:	40 l

TA 706

Plecak składany

Pojemność
12 litrów

nr kat.: TA 706



WYMIARY

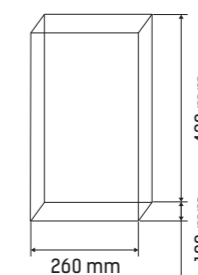

Wyposażenie

- zapinanie za pomocą suwaka i klamry
- wewnętrzna kieszeń,
- możliwość spakowania do wewnętrznej saszetki.

Dane techniczne:

MATERIAL:	Ripstop
WAGA:	400 g
WYMIARY:	430 x 260 x 100 mm
POJEMNOŚĆ:	12 l

TA 707

Lekki plecak składany

Pojemność
10 litrów

nr kat.: TA 707



WYMIARY

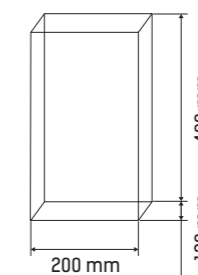

Wyposażenie:

- zapinanie za pomocą suwaka,
- 2 kieszenie zewnętrzne,
- wewnętrzna kieszeń,
- możliwość spakowania do wewnętrznej saszetki.

Dane techniczne:

MATERIAL:	Ripstop
WAGA:	250 g
WYMIARY:	400 x 200 x 120 mm
POJEMNOŚĆ:	10 l

TA 703

Plecak transportowy

NOWOŚĆ

Pojemność
15 litrów

nr kat.: TA 703



WYMIARY

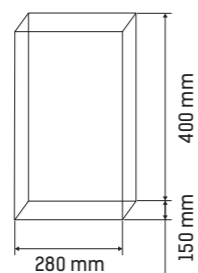

Dane techniczne:

MATERIAL:	poliester
WEIGHT:	400 g
DIMENSIONS:	400 x 280 x 150 mm
CAPACITY:	15 l

Wyposażenie

- zapinanie za pomocą suwaka,
- dodatkowa kieszeń zewnętrzna,
- boczna kieszeń siatkowa.

TA 705

Plecak transportowy

NOWOŚĆ

Pojemność
25 litrów

nr kat.: TA 705



WYMIARY

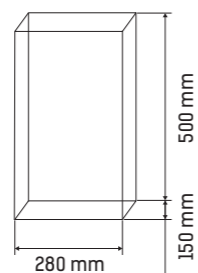

Dane techniczne:

MATERIAL:	poliester
WEIGHT:	600 g
DIMENSIONS:	500 x 300 x 160 mm
CAPACITY:	25 l

Wyposażenie

- zapinanie za pomocą suwaka,
- boczna kieszonka zewnętrzna.

TA 704

Plecak jednoramienny foto

NOWOŚĆ

Pojemność
15 litrów

nr kat.: TA 704



wyjmowany organizator na sprzęt foto



wewnętrzna przegródka na tablet



WYMIARY

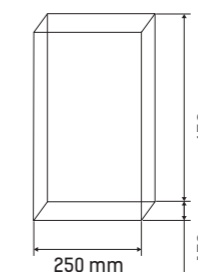

Wyposażenie:

- zapinanie za pomocą suwaka,
- dodatkowa kieszeń zewnętrzna,
- miękko wyściełany tył,
- wewnętrzna przegródka na tablet,
- wyjmowany wewnętrzny organizator na sprzęt foto.

Dane techniczne:

MATERIAL:	poliester
WEIGHT:	700 g
DIMENSIONS:	450 x 250 x 150 mm
CAPACITY:	15 l



AX 014



AX 028



AX 023



AX 301



AX 026



AX 050



AX 100



AX 200



AX 800



AX 801



TA 301



TA 302

Torby transportowe

AX 014

Torba narzędziowa

Pojemność
10 litrów

nr kat.: **AX 014**



WYMIARY

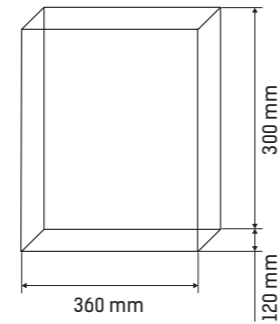

Dostępne kolory:

- ŻÓŁTY AX 014 01
- CZERWONY AX 014 02
- CZARNY AX 014 04

Dane techniczne:

MATERIAŁ:	wzmocnione PCW
WAGA:	480 g
WYMIARY:	300 x 360 x 120 mm
POJEMNOŚĆ:	10 l

Wyposażenie:

- 2 komory,
- otwory wentylacyjne na spodzie torby,
- klapa zapinana na rzep.

AX 028

Torba transportowa

Pojemność
50 litrów

nr kat.: **AX 028**



Dostępne kolory:

- ŻÓŁTY AX 028 01
- CZERWONY AX 028 02
- RÓŻOWY AX 028 20

Wyposażenie:

- dwa nieregulowane uchwyty do przenoszenia w rękę,
- dodatkowe gumowe uchwyty z boków torby,
- 1 komora,
- klapa zamykana na zamek błyskawiczny.

WYMIARY

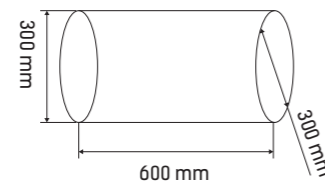

Dane techniczne:

MATERIAŁ:	wzmocnione PCW
WAGA:	865 g
WYMIARY:	300 x 300 x 600 mm
POJEMNOŚĆ:	50 l

AX 023

Torba transportowa

Pojemność
25 litrów

nr kat.: **AX 023**



WYMIARY

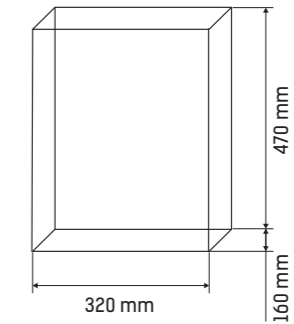

Dostępne kolory:

- ŻÓŁTY AX 023 01
- CZERWONY AX 023 02
- CZARNY AX 023 04

Wyposażenie:

- regulowany pasek naramienny,
- 1 komora,
- wzmocnione dno,
- klapa zamykana na klamrę.

Dane techniczne:

MATERIAŁ:	wzmocnione PCW
WAGA:	820 g
WYMIARY:	470 x 320 x 160 mm
POJEMNOŚĆ:	25 l

AX 050

Torba transportowa

Pojemność
10 litrów

nr kat.: **AX 050**



WYMIARY

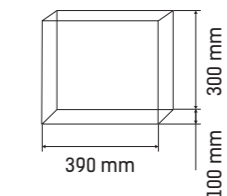

Dostępne kolory:

- ŻÓŁTY AX 050 01
- CZERWONY AX 050 02
- NIEBIESKI AX 050 03

Wyposażenie:

- regulowany pasek naramienny,
- 1 komora,
- klapa zamykana na klamrę.

Dane techniczne:

MATERIAŁ:	poliester
WAGA:	350 g
WYMIARY:	300 x 100 x 390 mm
POJEMNOŚĆ:	10 l

AX 026

Torba narzędziowa

Pojemność
10 litrów

nr kat.: **AX 026**



WYMIARY

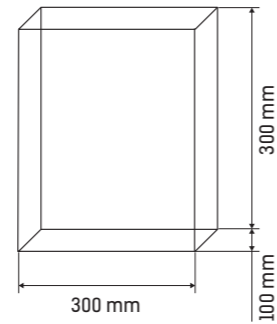

Dostępne kolory:

- ŻÓŁTY AX 026 01
- CZERWONY AX 026 02
- CZARNY AX 026 04

Wyposażenie:

- klapa zamykana na rzep,
- dzielona wewnętrzna kieszeń z 4 stalowymi zaczepami,
- 4 zewnętrzne stalowe zaczepy,
- 2 frontowe kieszenie zamykane na rzep.



Dane techniczne:

MATERIAŁ:	wzmocnione PCW
WAGA:	960 g
WYMIARY:	300 x 300 x 100 mm
POJEMNOŚĆ:	10 l

AX 100

Torba transportowa

Pojemność
25 litrów

nr kat.: **AX 100**



WYMIARY

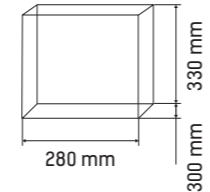

Dostępne kolory:

- ŻÓŁTY AX 100 01
- CZERWONY AX 100 02
- NIEBIESKI AX 100 03

Wyposażenie:

- regulowany pasek naramienny,
- wzmocnione dno i boki,
- 1 komora,
- klapa zamykana na klamrę.



Dane techniczne:

MATERIAŁ:	wzmocnione PCW
WAGA:	950 g
WYMIARY:	330 x 280 x 300 mm
POJEMNOŚĆ:	25l

AX 200

Torba narzędziowa

Pojemność
5 litrów

nr kat.: **AX 200**



Dostępne kolory:

- ŻÓŁTY AX 200 01
- CZERWONY AX 200 02
- CZARNY AX 200 04

Wyposażenie:

- dwa nieregulowane uchwyty do przenoszenia w rękę,
- 1 komora,
- torba zamykana na zamek błyskawiczny.

Dane techniczne:

MATERIAŁ:	poliester
WAGA:	140 g
WYMIARY:	280 x 270 x 90 mm
POJEMNOŚĆ:	5 l

AX 801

Worek obciążeniowy

Pojemność
5 litrów

nr kat.: **AX 801**



Dostępne kolory:

- ŻÓŁTY AX 801 01
- CZERWONY AX 801 02
- NIEBIESKI AX 801 03

Wyposażenie:

- ściągacz,
- 1 komora,
- uchwyt, dzięki któremu można przymocować worek np. do uprzęży.

Dane techniczne:

MATERIAŁ:	wzmocnione PCW
WAGA:	120 g
WYMIARY:	260 x 130 x 130 mm
POJEMNOŚĆ:	5 l

AX 301

Torba transportowa

Pojemność
50 litrów

nr kat.: **AX 301**

WYMIARY

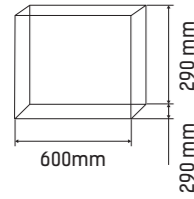

Wyposażenie:

- regulowany pasek naramienny,
- dodatkowe uchwyty z boków torby,
- miękka wyściółka całości,
- 1 komora,
- paski odblaskowe,
- klapa zamykana na zamek błyskawiczny,
- wewnętrzna i zewnętrzna przezroczysta kieszonka zapinana na zamek,
- dodatkowe wewnętrzne kieszenie.

Dostępne kolory:

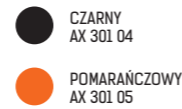

Dane techniczne:

MATERIAŁ:	tkanina techniczna syntetyczna
WAGA:	1100 g
WYMIARY:	290 x 290 x 600 mm
POJEMNOŚĆ:	50 l

NOWOŚĆ

AX 800

Worek na linę

Pojemność
8 litrów

nr kat.: **AX 800**



Wyposażenie:

- regulowany pasek naramienny,
- szeroki otwór ze ściągaczem,
- dodatkowa kieszonka zapinana na rzep,
- 1 komora,
- taśma odblaskowa na dole worka,
- uchwyty do podwieszenia.



Dostępne kolory:



Dane techniczne:

MATERIAŁ:	poliester
WAGA:	300 g
WYMIARY:	370 x 200 x 200 mm
POJEMNOŚĆ:	8 l

TA 301

Torba narzędziowa

Pojemność
10 litrów

nr kat.: **TA 301**



Wyposażenie:

- kieszeń boczna
- 1 komora,
- 2 wszyte karabinki.

WYMIARY

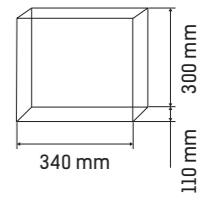

Dostępne kolory:



Dane techniczne:

MATERIAŁ:	wzmocnione PCW
WAGA:	300 g
WYMIARY:	300 x 340 x 110 mm
POJEMNOŚĆ:	10 l

TA 302

Torba narzędziowa

Pojemność
10 litrów

nr kat.: **TA 302**



Wyposażenie:

- kieszeń boczna,
- 2 komory,
- 2 wszyte karabinki.

WYMIARY

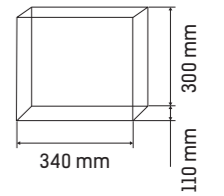

Dostępne kolory:



Dane techniczne:

MATERIAŁ:	wzmocnione PCW
WAGA:	400 g
WYMIARY:	300 x 340 x 110 mm
POJEMNOŚĆ:	10 l



TA 501 10

TA 501 10W

TA 501 20

TA 501 10K

TA 501 60



TA 501 50

TA 501 30

TA 501 30K

TA 501 40

TA 502 10



TA 502 40

TA 502 20

TA 502 60

TA 504 10

TA 504 20



TA 601 10

TA 601 15

TA 601 20

Kosze narzędziowe

TA 501 10

Kosz narzędziowy mały z płótna bawełnianego

Pojemność
10 litrów

nr kat.: TA 501 10



WYMIARY

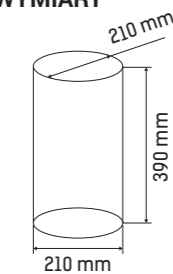

Dostępne kolory:

- CZARNY
TA 501 10 04
- NATURALNY
TA 501 10 06

Wyposażenie:

- 1 komora,
- wzmocnione dno z tworzywa sztucznego,
- usztywniona górna krawędź.

Dane techniczne:

MATERIAL:	bawełna
WAGA:	500 g
WYMIARY:	390 x 210 x 210 mm
POJEMNOŚĆ:	10 l

TA 501 10W

Kosz narzędziowy mały z płótna bawełnianego

Pojemność
10 litrów

nr kat.: TA 501 10W



WYMIARY

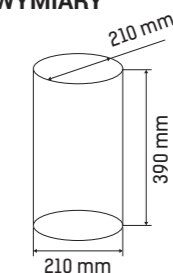

Dostępne kolory:

- CZARNY
TA 501 10W 04
- NATURALNY
TA 501 10W 06

Wyposażenie:

- 1 komora,
- wzmocnione dno z tworzywa sztucznego,
- uchwyt do noszenia,
- usztywniona górna krawędź, wzmocniona PCW.

Dane techniczne:

MATERIAL:	bawełna
WAGA:	520 g
WYMIARY:	390 x 210 x 210 mm
POJEMNOŚĆ:	10 l

TA 501 20

Kosz narzędziowy mały z PCW

Pojemność
10 litrów

nr kat.: TA 501 20

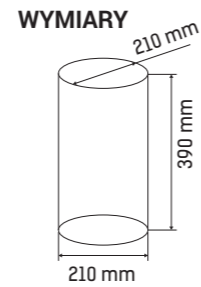

Dostępne kolory:

- ŻÓŁTY
TA 501 20 01
- CZERWONY
TA 501 20 02
- CZARNY
TA 501 20 04

Wyposażenie:

- 1 komora,
- wzmocnione dno z tworzywa sztucznego,
- uchwyt do noszenia,
- usztywniona górna krawędź.

Dane techniczne:

MATERIAŁ:	wzmocnione PCW
WAGA:	580 g
WYMIARY:	390 x 210 x 210 mm
POJEMNOŚĆ:	10 l

TA 501 30

Kosz narzędziowy mały z tkaniny technicznej-syntetycznej

Pojemność
10 litrów

nr kat.: TA 501 30

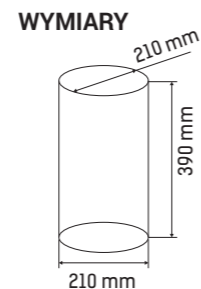

Dostępne kolory:

- ŻÓŁTY
TA 501 30 01
- CZERWONY
TA 501 30 02
- CZARNY
TA 501 30 04

Wyposażenie:

- 1 komora,
- wzmocnione dno z tworzywa sztucznego,
- uchwyt do noszenia,
- usztywniona górna krawędź.

Dane techniczne:

MATERIAŁ:	tkanina techniczna syntetyczna, PCW
WAGA:	460 g
WYMIARY:	390 x 210 x 210 mm
POJEMNOŚĆ:	10l

TA 501 30K

Kosz narzędziowy mały z tkaniny technicznej-syntetycznej z zatrzaśnikiem

Pojemność
10 litrów

nr kat.: TA 501 30K

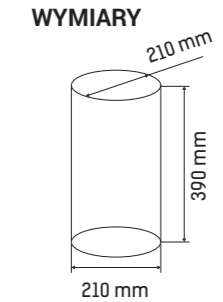

Dostępne kolory:

- ŻÓŁTY
TA 501 30K 01
- CZERWONY
TA 501 30K 02
- CZARNY
TA 501 30K 04

Wyposażenie:

- 1 komora,
- zatrzaśnik KA10 lub AZ 011,
- usztywniona górna krawędź, wzmocniona PCW.

Dane techniczne:

MATERIAŁ:	tkanina techniczna syntetyczna, PCW
WAGA:	520 g
WYMIARY:	390 x 210 x 210 mm
POJEMNOŚĆ:	10 l

TA 501 40

Kosz narzędziowy mały z tkaniny technicznej-syntetycznej z zatrzaśnikiem

Pojemność
4 litry

nr kat.: TA 501 40

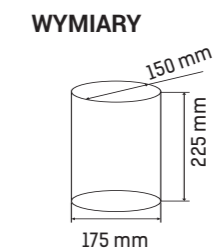

Dostępne kolory:

- ŻÓŁTY
TA 501 40 01
- CZERWONY
TA 501 40 02
- CZARNY
TA 501 40 04

Wyposażenie:

- 1 komora,
- zatrzaśnik KA10,
- usztywniona górna krawędź wzmocniona PCW.

Dane techniczne:

MATERIAŁ:	tkanina techniczna syntetyczna, PCW
WAGA:	620 g
WYMIARY:	225 x 175 x 150 mm
POJEMNOŚĆ:	4 l

TA 501 60

Kosz narzędziowy mały z PCW

Pojemność
4 litry

nr kat.: TA 501 60



WYMIARY

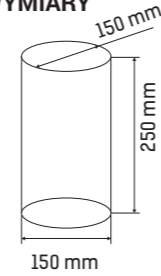

Dostępne kolory:

- ŻÓŁTY
TA 501 60 01
- CZERWONY
TA 501 60 02
- CZARNY
TA 501 60 04

Wyposażenie:

- 1 komora,
- wzmocnione dno z tworzywa sztucznego,
- uchwyt z możliwością podpięcia zatrzaśnika.

Dane techniczne:

MATERIAŁ:	wzmocnione PCW
WAGA:	320 g
WYMIARY:	250 x 150 x 150 mm
POJEMNOŚĆ:	4 l

TA 501 50

Kosz narzędziowy mały z PCW i zatrzaśnikiem

Pojemność
3 litry

nr kat.: TA 501 50



WYMIARY

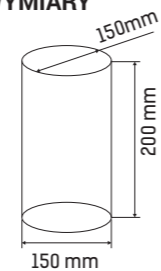

Dostępne kolory:

- ŻÓŁTY
TA 501 50 01
- CZERWONY
TA 501 50 02
- CZARNY
TA 501 50 04

Wyposażenie:

- 1 komora,
- uchwyt z zatrzaśnikiem KA10.

Dane techniczne:

MATERIAŁ:	wzmocnione PCW
WAGA:	320 g
WYMIARY:	200 x 150 x 150 mm
POJEMNOŚĆ:	3 l

TA 502 10

Kosz narzędziowy duży z płótna bawełnianego

Pojemność
25 litrów

nr kat.: TA 502 10



Wyposażenie:

- 2 kieszenie wewnętrzne,
- 1 komora,
- 2 kieszenie zewnętrzne,
- wzmocnione dno z tworzywa sztucznego,
- uchwyt do noszenia,
- uszywniona górna krawędź.

WYMIARY

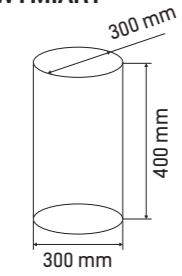

Dostępne kolory:

- CZARNY
TA 502 10 04
- NATURALNY
TA 502 10 06

Dane techniczne:

MATERIAŁ:	płótno bawełniane
WAGA:	900 g
WYMIARY:	400 x 300 x 300 mm
POJEMNOŚĆ:	25 l

TA 502 40

Kosz narzędziowy duży z płótna bawełnianego z kołnierzem

Pojemność
25 litrów

nr kat.: TA 502 40



Wyposażenie:

- 2 kieszenie wewnętrzne,
- 1 komora,
- 2 kieszenie zewnętrzne,
- kołnierz ze ściągaczem,
- wzmocnione dno z tworzywa sztucznego,
- uchwyt do noszenia,
- uszywniona górna krawędź.

WYMIARY

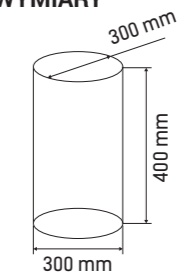

Dostępne kolory:

- NATURALNY
TA 502 40 06
- CZARNY
TA 502 40 04

Dane techniczne:

MATERIAŁ:	płótno bawełniane
WAGA:	960 g
WYMIARY:	400 x 300 x 300 mm
POJEMNOŚĆ:	25 l

TA 502 20

Kosz narzędziowy duży z PCW

Pojemność
25 litrów

nr kat.: TA 502 20



WYMIARY

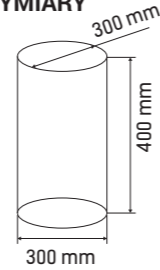

Dostępne kolory:

- ŻÓŁTY TA 502 20 01
- CZERWONY TA 502 20 02
- CZARNY TA 502 20 04

Dane techniczne:

MATERIAŁ:	wzmocnione PCW
WAGA:	1120 g
WYMIARY:	400 x 300 x 300 mm
POJEMNOŚĆ:	25 l

Wyposażenie:

- 2 kieszenie wewnętrzne,
- 1 komora,
- 2 kieszenie zewnętrzne,
- wzmocnione dno z tworzywa sztucznego,
- uchwyt do noszenia,
- usztywniona górna krawędź.

TA 502 10

Kosz narzędziowy duży z kodury

Pojemność
25 litrów

nr kat.: TA 502 10



WYMIARY

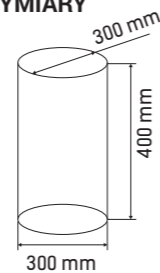

Dostępne kolory:

- ŻÓŁTY TA 502 10 01
- CZERWONY TA 502 10 02
- CZARNY TA 502 10 04

Dane techniczne:

MATERIAŁ:	tkanina techniczna syntetyczna, PCW
WAGA:	1000 g
WYMIARY:	400 x 300 x 300 mm
POJEMNOŚĆ:	25l

Wyposażenie:

- 2 kieszenie wewnętrzne,
- 1 komora,
- 2 kieszenie zewnętrzne,
- wzmocnione dno z tworzywa sztucznego,
- uchwyt do noszenia,
- usztywniona górna krawędź.

TA 504 10

Kosz narzędziowy z PCW

Pojemność
14 litrów

nr kat.: TA 504 10



WYMIARY

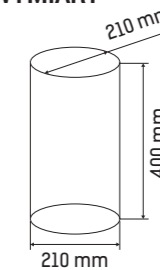

Dostępne kolory:

- ŻÓŁTY TA 504 10 01
- CZERWONY TA 504 10 02
- CZARNY TA 504 10 04

Dane techniczne:

MATERIAŁ:	PCW
WAGA:	430 g
WYMIARY:	400 x 210 x 210 mm
POJEMNOŚĆ:	14 l

Wyposażenie:

- 1 komora,
- wzmocnione dno z tworzywa sztucznego,

TA 504 20

Kosz narzędziowy z PCW

Pojemność
21 litrów

nr kat.: TA 504 20



WYMIARY

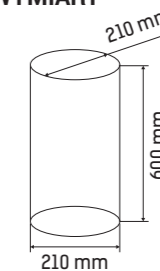

Dostępne kolory:

- ŻÓŁTY TA 504 20 01
- CZERWONY TA 504 20 02
- CZARNY TA 504 20 04

Dane techniczne:

MATERIAŁ:	PCW
WAGA:	520 g
WYMIARY:	600 x 210 x 210 mm
POJEMNOŚĆ:	21 l

Wyposażenie:

- 1 komora,
- wzmocnione dno z tworzywa sztucznego.

TA 501 10K

Kosz narzędziowy z kołnierzem

NOWOŚĆ

Pojemność
10 litrów

nr kat.: TA 501 10K



WYMIARY

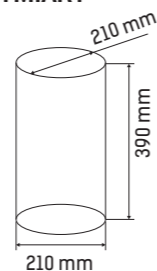

Dostępne kolory:

-  CZARNY
TA 501 10K 04
-  NATURALNY
TA 501 10K 06

Dane techniczne:

MATERIAŁ:	plótno bawełniane
WAGA:	1120 g
WYMIARY:	400 x 300 x 300 mm
POJEMNOŚĆ:	25 l

Wyposażenie:

- 1 komora,
- wzmocnione dno z tworzywa sztucznego
- uchwyt do noszenia,
- kołnierz ze ściągaczem.

TA 502 60

Duży kosz narzędziowy z kodury

NOWOŚĆ

Pojemność
25 litrów



nr kat.: TA 502 60

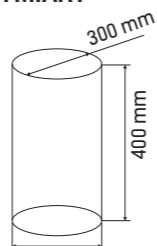

WYMIARY



Dostępne kolory:

-  ŻÓŁTY
TA 502 60 01
-  CZERWONY
TA 502 60 02
-  CZARNY
TA 502 60 04

Dane techniczne:

MATERIAŁ:	kodura, PVC
WAGA:	1080 g
WYMIARY:	400 x 300 x 300 mm
POJEMNOŚĆ:	25 l

Wyposażenie:

- 1 komora,
- 2 kieszenie wewnętrzne,
- 2 kieszenie zewnętrzne,
- wzmocnione dno z tworzywa sztucznego,
- uchwyt do noszenia,
- usztywniona górna krawędź,
- wzmocniona PCW.

TA 601 10,15,20

Kosze narzędziowe z kodury

NOWOŚĆ

Dane techniczne:

Nr kat.:	TA 601 10	TA 601 15	TA 601 20
Waga:	100 g	160 g	200 g
Wymiary:	100x100x200cm	150x150x200cm	200x200x300cm
Pojemność:	1,5 l	3,5 l	9 l

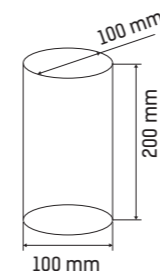

Pojemność
1,5 litra

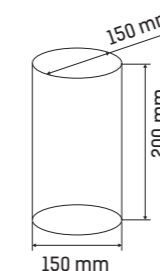

Pojemność
3,5 litra

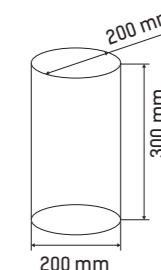

Pojemność
9 litrów



TA 601 10



TA 601 15



TA 601 20

Wyposażenie:

- 1 komora
- uchwyt

AXS 100

Okrągły pokrowiec na wąż strażacki

Pojemność
25 litrów

nr kat.: **AXS 100**



AXS 100



AXS 200



AXS 300



AX 016



AX 018



AXS 101



AX 060

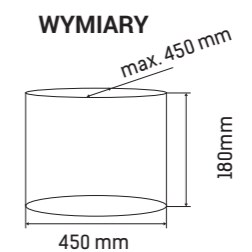

Dostępne kolory:

- ŻÓŁTY
AXS 100 01
- CZERWONY
AXS 100 02
- NIEBIESKI
AXS 100 03

Wyposażenie:

- pokrowiec zamykany na zamek błyskawiczny,
- dodatkowe paski kompresyjne,
- przezroczyste okienko.

Dane techniczne:

MATERIAŁ:	wzmocnione PVC
WAGA:	740 g
WYMIARY:	450 x 450 x 180 mm
POJEMNOŚĆ:	25 l

Pokrowce

AXS 101

Worek na koc gaśniczy

NOWOŚĆ

Pojemność
120 litrów

nr kat.: **AXS 101**



szczelne rolowane zamknięcie

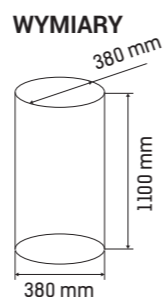

Dane techniczne:

MATERIAŁ:	wzmocnione PVC
WAGA:	1890 g
WYMIARY:	1100 x 380 x 380 mm
POJEMNOŚĆ:	120 l

Wyposażenie:

- 1 komora,
- szczelne rolowane zapięcie.

AXS 300

Podłużny pokrowiec na wąż strażacki „M-42”

nr kat.: **AXS 300**



Dostępne kolory:

- ŻÓŁTY
AXS 300 01
- CZERWONY
AXS 300 02
- NIEBIESKI
AXS 300 03



Wyposażenie:

- trzy taśmy z klamrami spinającymi,
- dwa uchwyty do przenoszenia.

Dane techniczne:

MATERIAŁ:	wzmocnione PVC
WAGA:	600 g
WYMIARY:	1200 x 600 mm

AXS 200

Podłużny pokrowiec na wąż strażacki „M-42”

nr kat.: **AXS 200**



Dostępne kolory:

- ŻÓŁTY
AXS 200 01
- CZERWONY
AXS 200 02
- NIEBIESKI
AXS 200 03

Wyposażenie:

- cztery taśmy z automatycznymi klamrami spinającymi.

Dane techniczne:

MATERIAŁ:	wzmocnione PVC
WAGA:	950 g
WYMIARY:	800 x 610 mm

AX 016

Pokrowiec transportowy

Pojemność
75 litrów

nr kat.: **AX 016**

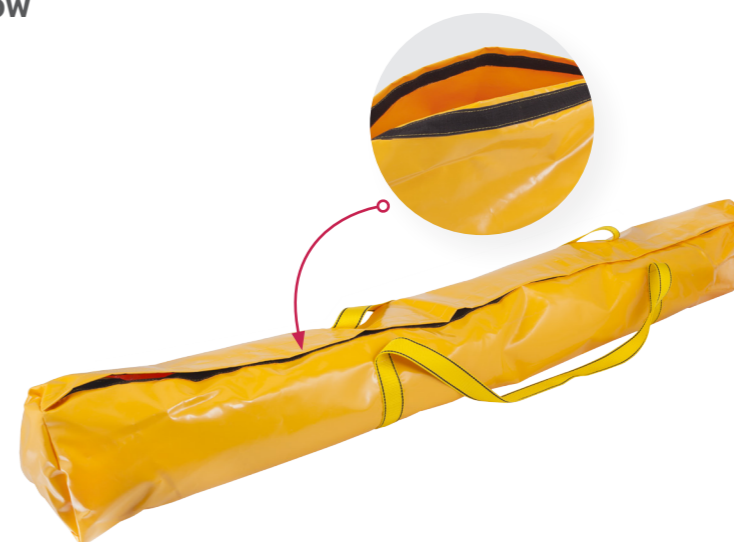

Dostępne kolory:

- ŻÓŁTY
AX 016 01
- CZERWONY
AX 016 02
- NIEBIESKI
AX 016 03

WYMIARY

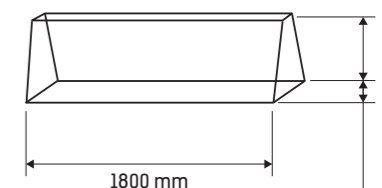

Wyposażenie:

- dwa nieregulowane uchwyty do przenoszenia w rękę,
- zamknięcia na rzep.

Dane techniczne:

MATERIAŁ:	wzmocnione PVC
WAGA:	1250 g
ROZMIAR:	1800 x 230 x 200 mm
POJEMNOŚĆ:	75 l

AX 018

Pokrowiec transportowy

Pojemność
25 litrów

nr kat.: **AX 018**



WYMIARY

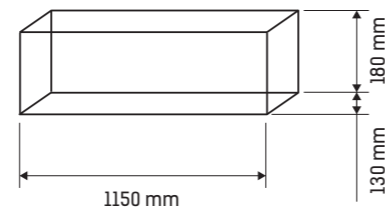

Dostępne kolory:

- ŻÓŁTY
AX 018 01
- CZERWONY
AX 018 02
- NIEBIESKI
AX 018 03

Wyposażenie:

- dwa nieregulowane uchwyty do przenoszenia w rękę,
- zamknięcia na zamek błyskawiczny.

Dane techniczne:

MATERIAŁ:	wzmocnione PVC
WAGA:	660 g
ROZMIARY:	1150 x 130 x 180 mm
POJEMNOŚĆ:	25 l

AX 060

Pokrowiec transportowy

Pojemność
20 litrów

nr kat.: **AX 060**



WYMIARY

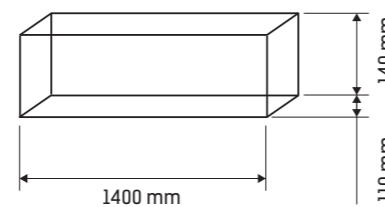

Dostępne kolory:

- ŻÓŁTY
AX 060 01
- CZERWONY
AX 060 02
- NIEBIESKI
AX 060 03

Wyposażenie:

- dwa nieregulowane uchwyty do przenoszenia w rękę,
- zamknięcia na zamek błyskawiczny,
- dno wzmocnione poduszkami na dwóch końcach.

Dane techniczne:

MATERIAŁ:	wzmocnione PVC
WAGA:	800 g
ROZMIARY:	1400 x 110 x 140 mm
POJEMNOŚĆ:	20 l



AX 700 80



AX 700 50



AX 700 30



AX 701 30



AX 701 15



AX 702 35



AX 702 25

Kosze arborystyczne

AX 700 80

Kosz arborystyczny

Pojemność
80 litrów

nr kat.: **AX 700 80**



Wyposażenie:

- pasek naramienny,
- uchwyt do przenoszenia poziomego,
- dwa uchwyty do przenoszenia kosza w rękę,
- dwa regulowane i odpinane pasy ramienne na plecach kosza,
- zapinany na napy regulowany kołnierz ze ściągaczem.

WYMIARY

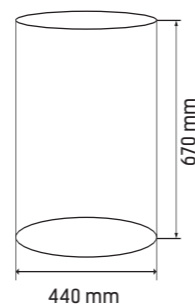

Dane techniczne:

MATERIAŁ:	taśma tekstylna / plastik
WAGA:	5280 g
WYMIARY:	670 x 440 x 345 mm
POJEMNOŚĆ:	80 l

AX 700 50

Kosz arborystyczny

Pojemność
50 litrów

nr kat.: **AX 700 50**



Wyposażenie:

- pasek naramienny,
- uchwyt do przenoszenia poziomego,
- dwa uchwyty do przenoszenia kosza w rękę,
- zapinany na napy regulowany kołnierz ze ściągaczem.

Dane techniczne:

MATERIAŁ:	taśma tekstylna / plastik
WAGA:	4320 g
WYMIARY:	490 x 440 x 345 mm
POJEMNOŚĆ:	50 l

AX 700 30

Kosz arborystyczny

Pojemność
30 litrów

nr kat.: **AX 700 30**



Wyposażenie:

- pasek naramienny,
- uchwyt do przenoszenia poziomego,
- dwa uchwyty do przenoszenia kosza w rękę,
- zapinany na napy regulowany kołnierz ze ściągaczem.

Dane techniczne:

MATERIAŁ:	taśma tekstylna / plastik
WAGA:	3000 g
WYMIARY:	310 x 440 x 345 mm
POJEMNOŚĆ:	30 l

AX 701 030

Kosz arborystyczny

Pojemność
30 litrów

nr kat.: AX 701 30



Wyposażenie:

- 3 rodzaje uchwytów do przenoszenia,
- 6 uchwytów na narzędzia
- regulowany kołnierz ze ściągaczem,
- przezroczysta kieszonka,
- kieszeń zapinana na rzep
- przewiewny materiał,
- plastikowy sztywny spód.

AX 701 015

Kosz arborystyczny

Pojemność
15 litrów

nr kat.: AX 701 15



Wyposażenie:

- 3 rodzaje uchwytów do przenoszenia,
- 6 uchwytów na narzędzia,
- regulowany kołnierz ze ściągaczem,
- przezroczysta kieszonka,
- przewiewny materiał,
- plastikowy sztywny spód.

AX 702 35

Kosz arborystyczny

NOWOŚĆ

Pojemność
35 litrów

nr kat.: AX 702 30



Wyposażenie:

- kieszeń zewnętrzna,
- dwa wewnętrzne uchwyty,
- kołnierz ze ściągaczem,
- plastikowe sztywne dno.

AX 702 25

Kosz arborystyczny

NOWOŚĆ

Pojemność
25 litrów

nr kat.: AX 702 25



Wyposażenie:

- kieszeń zewnętrzna,
- dwa wewnętrzne uchwyty,
- kołnierz ze ściągaczem,
- plastikowe sztywne dno.



WX 003



WX 002



WX 001

WELDED
CONNECTING

WATER PROOF



LOW WEIGHT



WX 004



WX 005



WX 006



WX 007



WX 008



WX 009



WX 010

WX 001

Worek Dry Bag

Pojemność

5 litrów

nr kat.: WX 001



WYMIARY

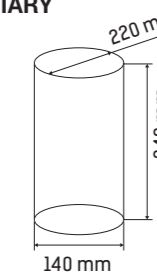

Dostępne kolory:

- ŻÓŁTY
WX 001 01
- CZERWONY
WX 001 02
- NIEBIESKI
WX 001 03

Worki transportowe wykonane z materiału odpornego na działanie wody i słońca. Niezbędny ekwipunek żeglarzy, kajakarzy, jak i rowerzystów czy motocyklistów.

Dane techniczne:

MATERIAL:	worek - PVC taśma - poliester
WEIGHT:	120 g
WYMIARY:	340 x 220 x 140 mm
CAPACITY:	5 l

WX 002

Worek Dry Bag

Pojemność

20 litrów

nr kat.: WX 002



WYMIARY

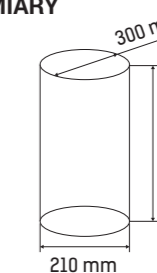

Dostępne kolory:

- ŻÓŁTY
WX 002 01
- CZERWONY
WX 002 02
- NIEBIESKI
WX 002 03

Worki transportowe wykonane z materiału odpornego na działanie wody i słońca. Niezbędny ekwipunek żeglarzy, kajakarzy, jak i rowerzystów czy motocyklistów.

Dane techniczne:

MATERIAL:	worek - PVC taśma - poliester
WEIGHT:	260 g
DIMENSIONS:	500 x 300 x 210 mm
CAPACITY:	20 l

Wyposażenie:

- szczelne rolowane zamknięcie spinane klamrą,
- wygodny regulowany pasek do noszenia worka.

Worki Dry Bags

WX 003

Worek Dry Bag

Pojemność
35 litrów

nr kat.: **WX 003**



WYMIARY

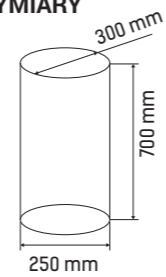

Dostępne kolory:

- ŻÓŁTY
WX 003 01
- CZERWONY
WX 003 02
- NIEBIESKI
WX 003 03

Worki transportowe wykonane z materiału odpornego na działanie wody i słońca. Niezbędny ekwipunek żeglarzy, kajakarzy, jak i rowerzystów czy motocyklistów.

Dane techniczne:

MATERIAŁ:	worek - PVC taśma - poliester
WAGA:	360 g
WYMIARY:	700 x 300 x 250 mm
POJEMNOŚĆ:	35 l

Wyposażenie:

- szczerne rolowane zamknięcie spinane klamrą,
- wygodny regulowany pasek do noszenia worka.

WX 004

Worek Dry Bag

Pojemność
20 litrów

nr kat.: **WX 004**



WYMIARY

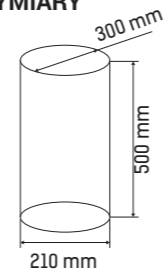

Dostępne kolory:

- ŻÓŁTY
WX 004 01
- CZERWONY
WX 004 02
- NIEBIESKI
WX 004 03

Worki transportowe wykonane z materiału odpornego na działanie wody i słońca. Niezbędny ekwipunek żeglarzy, kajakarzy, jak i rowerzystów czy motocyklistów.

Dane techniczne:

MATERIAŁ:	worek - PVC taśma - poliester
WAGA:	290 g
WYMIARY:	500 x 300 x 210 mm
POJEMNOŚĆ:	20 l

Wyposażenie:

- szczerne rolowane zamknięcie spinane klamrą,
- wygodny regulowany pasek do noszenia worka.

WX 005

Worek Dry Bag

Pojemność
20 litrów

nr kat.: **WX 005**



WYMIARY

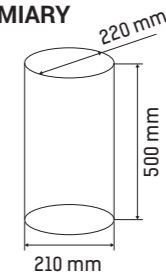

Dostępne kolory:

- ŻÓŁTY
WX 005 01
- CZERWONY
WX 005 02
- NIEBIESKI
WX 005 03

Worki transportowe wykonane z materiału odpornego na działanie wody i słońca. Niezbędny ekwipunek żeglarzy, kajakarzy, jak i rowerzystów czy motocyklistów.

Dane techniczne:

MATERIAŁ:	worek - PVC taśma - poliester
WAGA:	290 g
WYMIARY:	500 x 210 x 210 mm
POJEMNOŚĆ:	20 l

Wyposażenie:

- szczerne rolowane zamknięcie spinane klamrą,
- wygodny regulowany pasek do noszenia worka.

WX 006

Worek Dry Bag

Pojemność
35 litrów

nr kat.: **WX 006**



WYMIARY

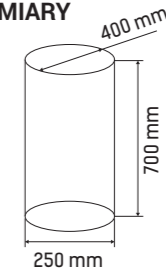

Dostępne kolory:

- ŻÓŁTY
WX 006 01
- CZERWONY
WX 006 02
- NIEBIESKI
WX 006 03

Worki transportowe wykonane z materiału odpornego na działanie wody i słońca. Niezbędny ekwipunek żeglarzy, kajakarzy, jak i rowerzystów czy motocyklistów.

Dane techniczne:

MATERIAŁ:	worek - PVC taśma - poliester
WAGA:	490 g
WYMIARY:	700 x 250 x 250 mm
POJEMNOŚĆ:	35 l

Wyposażenie:

- szczerne rolowane zamknięcie spinane klamrą,
- wygodne regulowane pasy barkowe.

WX 007

Worek Dry Bag

Pojemność
30 litrów

nr kat.: **WX 007**



WYMIARY

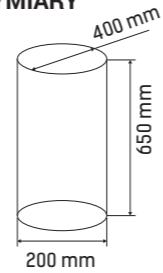

Dostępne kolory:

- ŻÓŁTY
WX 007 01
- CZERWONY
WX 007 02
- NIEBIESKI
WX 007 03

Worki transportowe wykonane z materiału odpornego na działanie wody i słońca. Niezbędny ekwipunek żeglarzy, kajakarzy, jak i rowerzystów czy motocyklistów.

Dane techniczne:

MATERIAŁ:	worek - PVC taśma - poliester
WAGA:	500 g
WYMIARY:	650 x 200 x 200 mm
POJEMNOŚĆ:	30 l

Wyposażenie:

- szczelne rolowane zamknięcie spinane klamrą,
- wygodne regulowane pasy barkowe.

WX 008

Pojemność
20 litrów

nr kat.: **WX 008**



WYMIARY

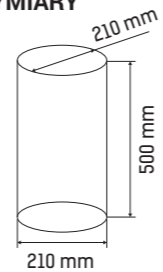

Dostępne kolory:

- ŻÓŁTY
WX 008 01
- CZERWONY
WX 008 02
- NIEBIESKI
WX 008 03

Worki transportowe wykonane z materiału odpornego na działanie wody i słońca. Niezbędny ekwipunek żeglarzy, kajakarzy, jak i rowerzystów czy motocyklistów.

Dane techniczne:

MATERIAŁ:	worek - PVC taśma - poliester
WAGA:	320 g
DWYMIARY:	500 x 210 x 210 mm
POJEMNOŚĆ:	20 l

Wyposażenie:

- szczelne rolowane zamknięcie spinane klamrą,
- wygodny regulowany pasek do noszenia worka.

WX 009

Worek Dry Bag

Pojemność
85 litrów

nr kat.: **WX 009**



WYMIARY

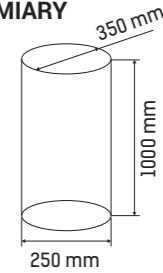

Dostępne kolory:

- ŻÓŁTY
WX 009 01
- CZERWONY
WX 009 02
- NIEBIESKI
WX 009 03

Worki transportowe wykonane z materiału odpornego na działanie wody i słońca. Niezbędny ekwipunek żeglarzy, kajakarzy, jak i rowerzystów czy motocyklistów.

Dane techniczne:

MATERIAŁ:	worek - PVC taśma - poliester
WAGA:	905 g
WYMIARY:	1000 x 350 x 250 mm
POJEMNOŚĆ:	85 l

Wyposażenie:

- szczelne rolowane zamknięcie spinane klamrą,
- wygodne regulowane pasy barkowe.

WX 010

Worek Dry Bag

Pojemność
85 litrów

nr kat.: **WX 010**



WYMIARY

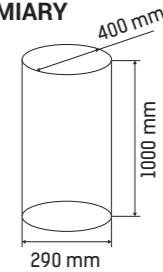

Dostępne kolory:

- ŻÓŁTY
WX 010 01
- CZERWONY
WX 010 02
- NIEBIESKI
WX 010 03

Worki transportowe wykonane z materiału odpornego na działanie wody i słońca. Niezbędny ekwipunek żeglarzy, kajakarzy, jak i rowerzystów czy motocyklistów.

Dane techniczne:

MATERIAŁ:	worek - PVC taśma - poliester
WAGA:	825 g
WYMIARY:	1000 x 290 x 290 mm
POJEMNOŚĆ:	85 l

Wyposażenie:

- szczelne rolowane zamknięcie spinane klamrą,
- wygodne regulowane pasy barkowe.

LINKI NARZĘDZIOWE UCHWYTY TORBY

zgodnie z ANSI/ISEA 121-2018

Uwaga!

Uchwyty narzędziowe nie są sprzętem ochrony indywidualnej.



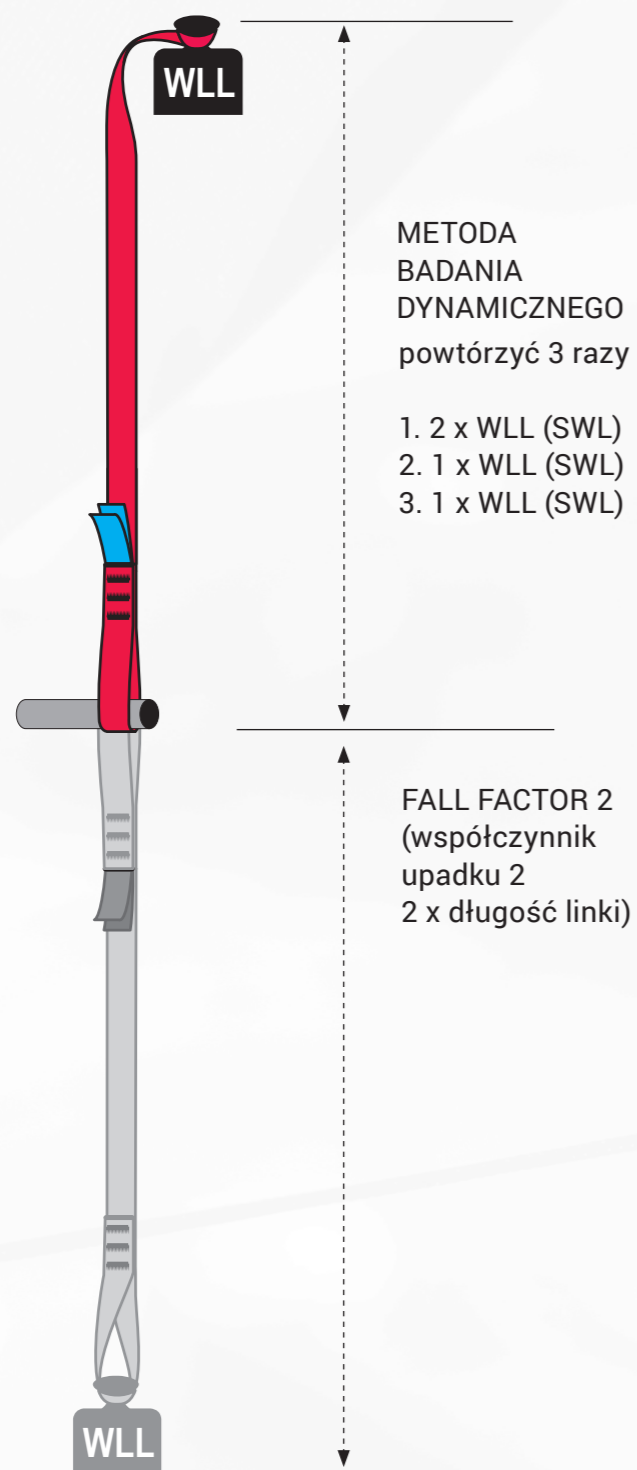

ANSI/ISEA 121-2018 Istotne fragmenty przedmiotowej normy:

American National Standard for Dropped Object Prevention Solutions.

Norma ta ustanawia minimalne wymagania w zakresie projektowania, wydajności, testowania i znakowania w celu zmniejszenia liczby wypadków spowodowanych upadkiem obiektów w warunkach przemysłowych i zawodowych. Przedmioty upuszczane to: narzędzia ręczne, oprzyrządowanie, drobne części, elementy konstrukcyjne i inne przedmioty, które są przenoszone i używane na wysokości. Obiekty te mogą zostać upuszczone, a w efekcie zniszczone. Mogą spowodować obrażenia lub śmierć osób znajdujących się na dole.

5.3.2 Wyposażenie badawcze

Wyposażenie badawcze powinno uwzględniać następujące elementy:

- Próbka uchwytu narzędziowego.
- Stalowa linka badawcza zakończona kauszami, o minimalnej długości równej dwukrotnej maksymalnej dopuszczalnej przez producenta długości linki narzędziowej do zamocowania narzędzia, do której należy dodać ok. 60 cm.
- Obciążnik sztywny o masie łącznej równej wartości określonego współczynnika badawczego wymienionego w harmonogramie badań.
- Odpowiednio zaprojektowany i skonstruowany stelaż badawczy pozwalający na zamontowanie w stałym punkcie kotwiczenia.

Jeśli szczegółowo zdefiniowano określony zakres rozmiaru lub geometrii narzędzia do użytkowania z uchwytem narzędziowym, obciążnik badawczy lub stelaż badawczy powinien oddawać właściwości tego narzędzia.

5.3.3 Procedura badania dynamicznego

Każdą próbkę do badań wymagającą wykonania badania dynamicznego należy rzucić minimum 3 razy bez wymiany lub regulacji próbki. Każda próbka do badań powinna zostać przebadana w ciągu 5 minut od momentu zakończenia kondycjonowania. Jeśli badania nie można zakończyć w wyznaczonym czasie, próbki należy poddać ponownemu kondycjonowaniu między kolejnymi rzutami.

Należy zastosować jedną z następujących metod:

- Zamocować jeden koniec linki badawczej do punktu zaczepowego na uchwycie narzędziowym, a drugi koniec w stałym punkcie kotwiczenia. Obciążnik badawczy powinien być ustawiony w taki sposób, aby odstępować najmniej korzystne położenie uchwytu narzędziowego.
- Stelaż badawczy należy zamontować w stałym punkcie kotwiczenia. Zamocować uchwyt narzędziowy w stelażu badawczym w pozycji, w której odstępować jest najmniej korzystne położenie uchwytu narzędziowego. Jeden koniec linki badawczej należy przymocować do uchwytu narzędziowego, a drugi koniec do osobnego obciążnika badawczego.

Zrzucić uchwyt z obciążnikiem badawczym o wadze równej wartości określonej przez producenta, gdzie odległość swobodnego spadania jest równa dwukrotnej wartości określonej dopuszczalnej przez producenta długości linki badawczej. Obciążnik badawczy należy zrzucić z punktu położonego nie wyżej niż 152 mm poziomo od środka stałego punktu kotwiczenia. Obciążnik badawczy powinien znajdować się w takim położeniu, by mógł spadać prosto w dół. Tę procedurę należy powtórzyć dla dwóch dodatkowych rzutów. Należy odnotować łącznie trzy rzuty (patrz rysunek).



AY 010

Samozwijająca linka narzędziowa z blokadą



przebadane zgodnie z normą ANSI/ISEA 121-2018
2 kg

nr kat.: AY010

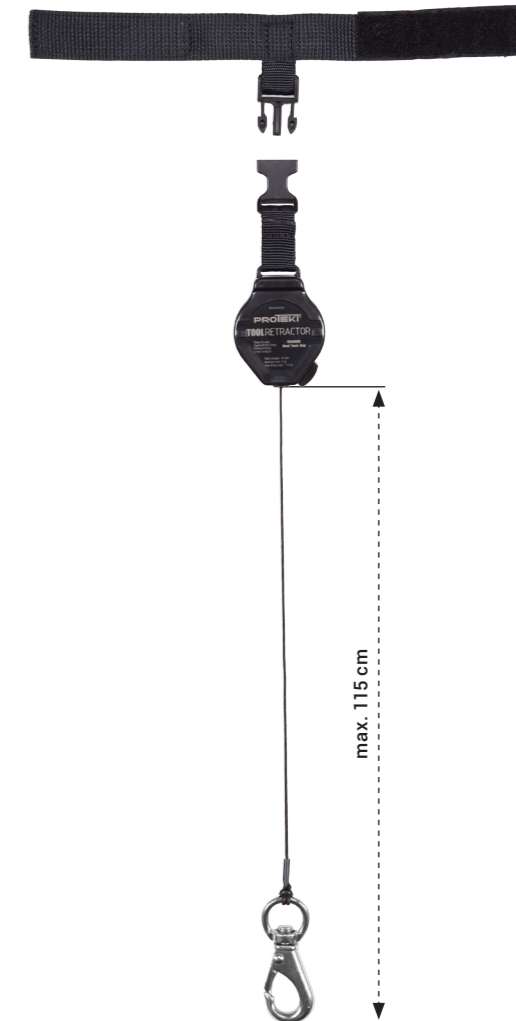

BLOKADA LINKI

KARABIŃCZYK Z KRĘTLIKIEM
otwarcie \varnothing 10 mm

Samozwijająca linka z blokadą oraz taśmą pozwalającą na mocowanie do nadgarstka za pomocą rzepa.

Dane techniczne:

Materiał linki:	poliester
Maksymalne obciążenie:	2 kg
Długość linki:	max.115 cm
Wytrzymałość statyczna:	35 daN

AY 010



AY 003



AY 013



Samozwijające linki narzędziowe

AY 003

Samozwijająca linka narzędziowa



przebadane zgodnie z normą ANSI/ISEA 121-2018
2 kg

nr kat.: AY 003



KARABIŃCZYK Z KRĘTLIKIEM
otwarcie \varnothing 10 mm

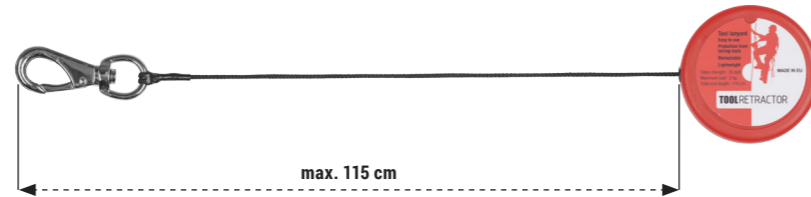

Samozwijająca linka zabezpieczająca przed upadkiem narzędzi podczas prac.

Dane techniczne:

Materiał linki:	poliester
Maksymalne obciążenie:	2 kg
Długość linki:	max.115 cm
Wytrzymałość statyczna:	35 daN



AY 013

Samozwijająca linka narzędziowa



przebadane zgodnie z normą ANSI/ISEA 121-2018
2 kg

nr kat.: AY 013



KARABIŃCZYK Z KRĘTLIKIEM
otwarcie \varnothing 10 mm

ZACISK

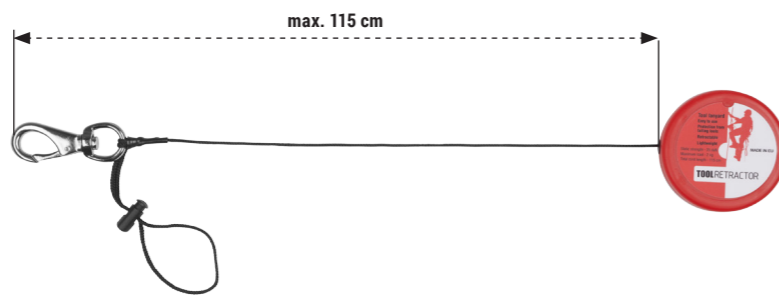

Samozwijająca linka zabezpieczająca przed upadkiem narzędzi wyposażona dodatkowo sznurek z zaciskiem umożliwiającym regulację.

Dane techniczne:

MATERIAL LINKI:	poliester
Maksymalne obciążenie:	2 kg
Długość linki:	max.115 cm
Wytrzymałość statyczna:	35 daN

AY 023

AY 040/BT 001

AY 040/BT 002

AY 040/BT 003

AY 040/BT 004

AY 040/BT 005

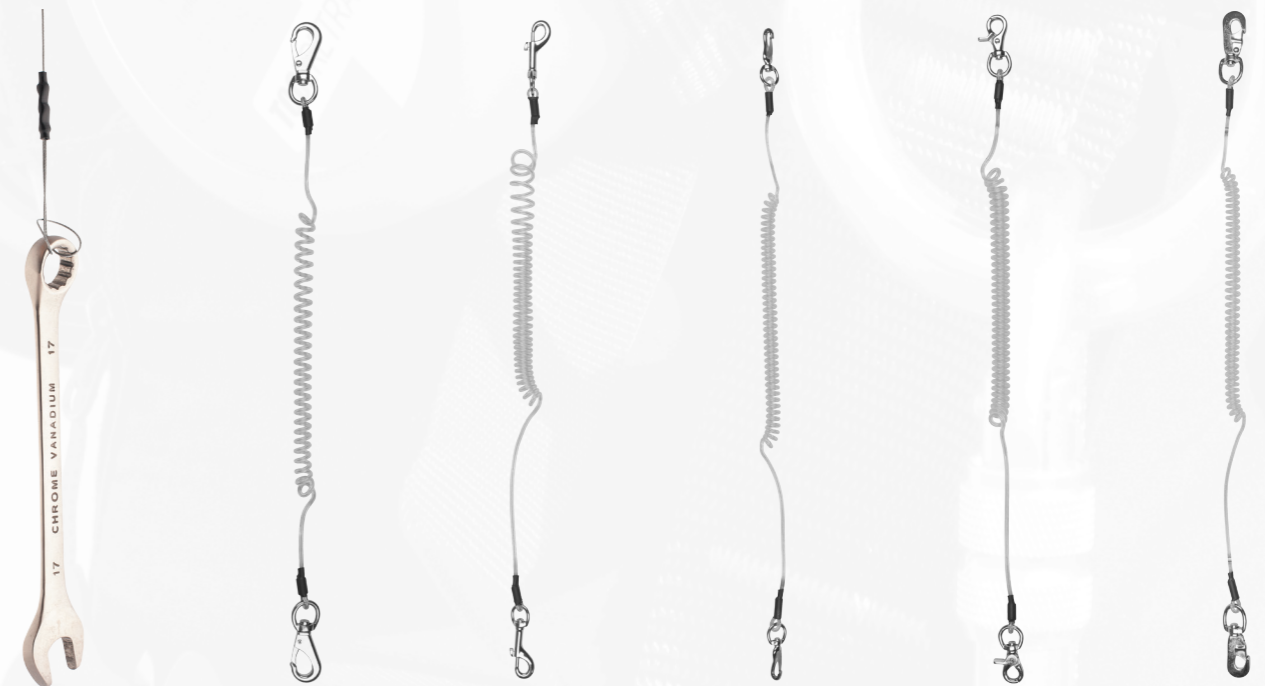

Stalowe linki narzędziowe

AY 023

Stalowa linka narzędziowa



przebadane zgodnie z normą ANSI/ISEA 121-2018
2 kg

nr kat.: AY 023

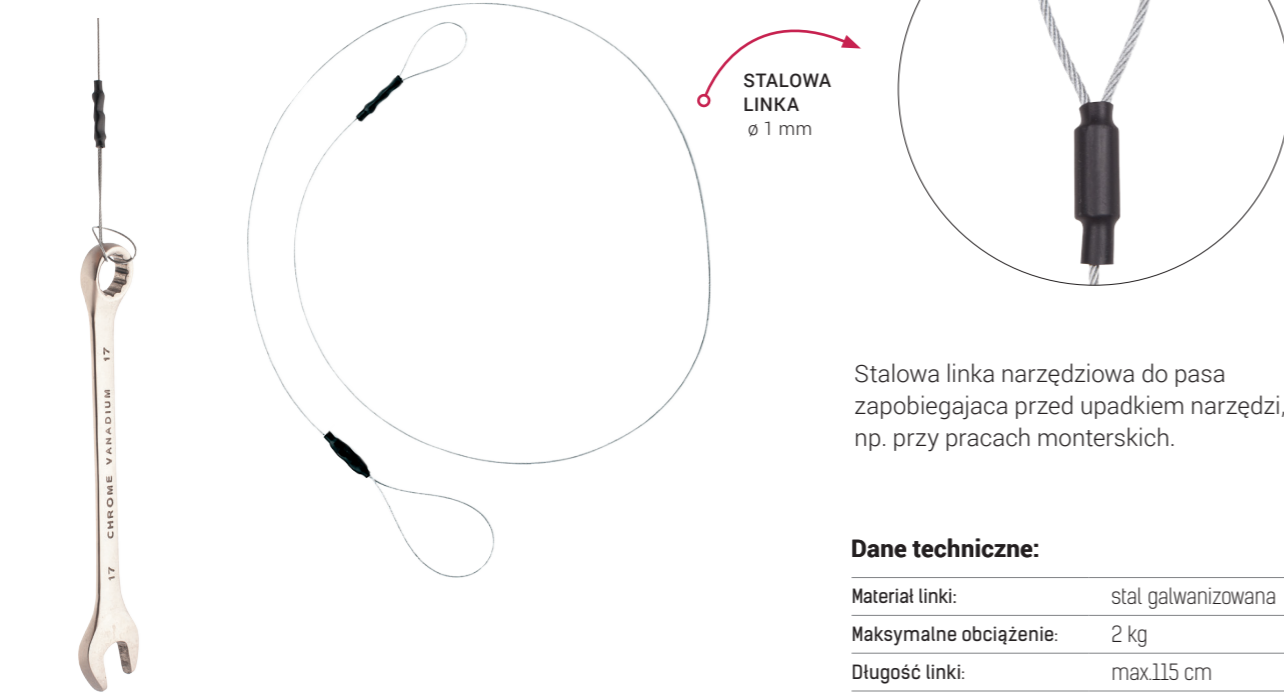

Stalowa linka narzędziowa do pasa zapobiegająca przed upadkiem narzędzi, np. przy pracach monterskich.

Dane techniczne:

Materiał linki:	stal galwanizowana
Maksymalne obciążenie:	2 kg
Długość linki:	max.115 cm

AY 040 / BT 001

Linka narzędziowa



przebadane zgodnie z normą ANSI/ISEA 121-2018
2 kg

nr kat.: AY 040 / BT 001

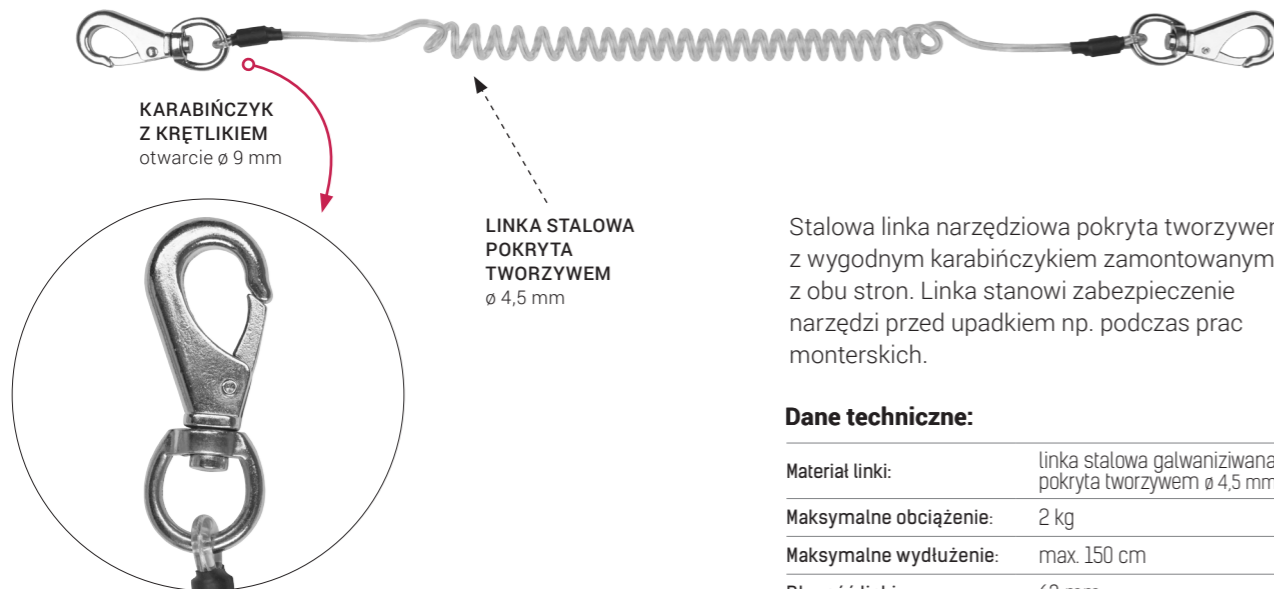

Stalowa linka narzędziowa pokryta tworzywem z wygodnym karabińczykiem zamontowanym z obu stron. Linka stanowi zabezpieczenie narzędzi przed upadkiem np. podczas prac monterskich.

Dane techniczne:

Materiał linki:	linka stalowa galwanizowana pokryta tworzywem ø 4,5 mm
Maksymalne obciążenie:	2 kg
Maksymalne wydłużenie:	max. 150 cm
Długość linki:	63 mm

AY 040 / BT 002

Linka narzędziowa



przebadane zgodnie z normą ANSI/ISEA 121-2018
2 kg

nr kat.: AY 040 / BT 002

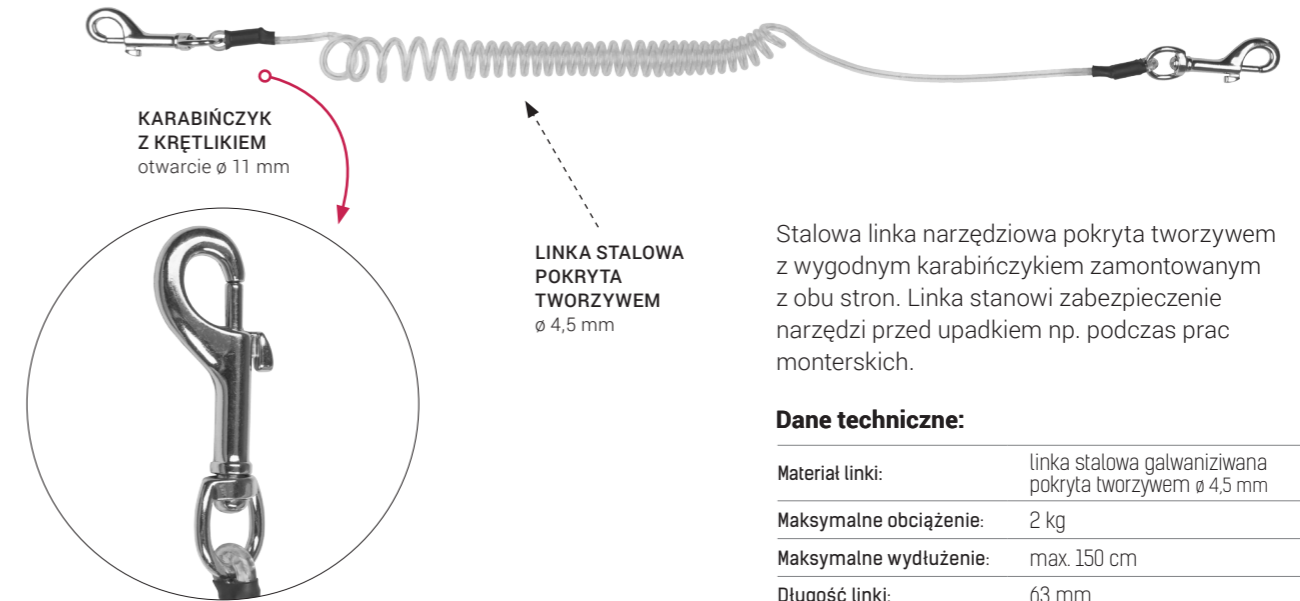

Stalowa linka narzędziowa pokryta tworzywem z wygodnym karabińczykiem zamontowanym z obu stron. Linka stanowi zabezpieczenie narzędzi przed upadkiem np. podczas prac monterskich.

Dane techniczne:

Materiał linki:	linka stalowa galwanizowana pokryta tworzywem ø 4,5 mm
Maksymalne obciążenie:	2 kg
Maksymalne wydłużenie:	max. 150 cm
Długość linki:	63 mm

AY 040 / BT 003

Linka narzędziowa



przebadane zgodnie z normą ANSI/ISEA 121-2018
2 kg

nr kat.: AY 040 / BT 003

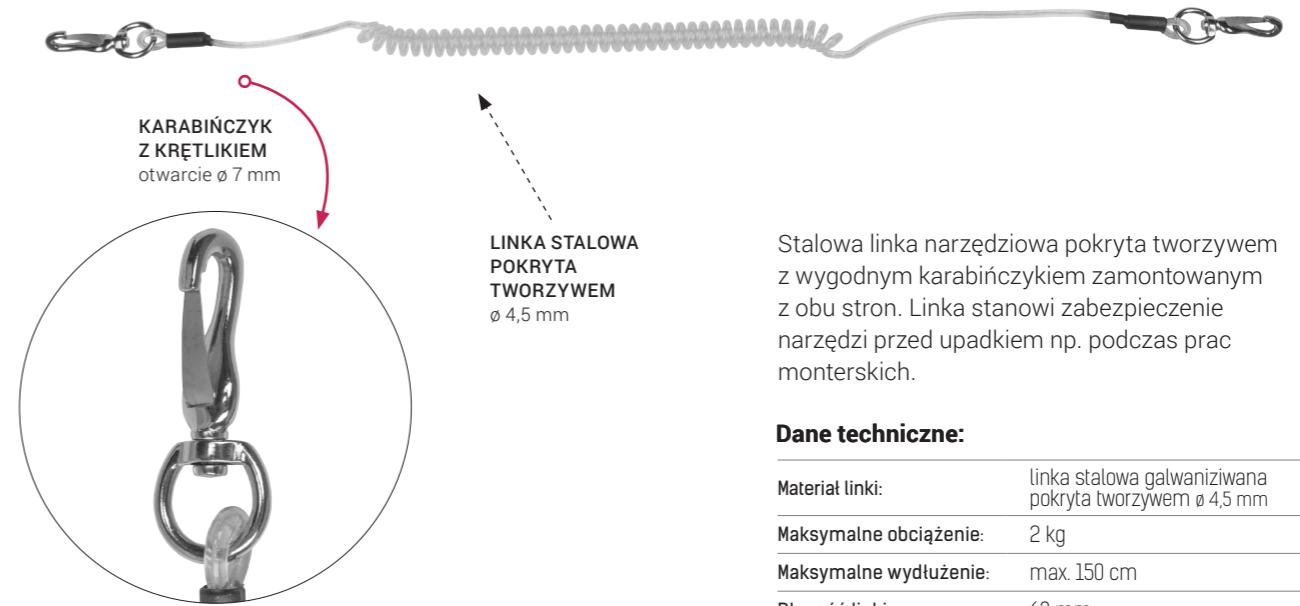

Stalowa linka narzędziowa pokryta tworzywem z wygodnym karabińczykiem zamontowanym z obu stron. Linka stanowi zabezpieczenie narzędzi przed upadkiem np. podczas prac monterskich.

Dane techniczne:

Materiał linki:	linka stalowa galwanizowana pokryta tworzywem ø 4,5 mm
Maksymalne obciążenie:	2 kg
Maksymalne wydłużenie:	max. 150 cm
Długość linki:	63 mm

AY 040 / BT 004

Linka narzędziowa



przebadane zgodnie z normą ANSI/ISEA 121-2018
2 kg

nr kat.: AY 040 / BT 004

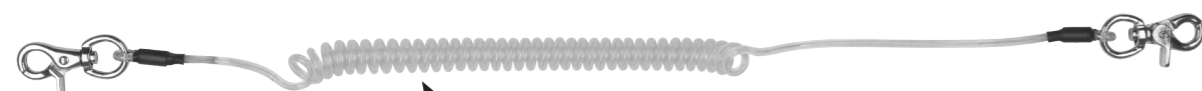

KARABIŃCZYK Z KRĘTLIKIEM
otwarcie \varnothing 14 mm

LINKA STALOWA
POKRYTA
TWORZYWEM
 \varnothing 4,5 mm



Stalowa linka narzędziowa pokryta tworzywem z wygodnym karabińczykiem zamontowanym z obu stron. Linka stanowi zabezpieczenie narzędzi przed upadkiem np. podczas prac monterskich.

Dane techniczne:

Materiał linki:	linka stalowa galwanizowana pokryta tworzywem \varnothing 4,5 mm
Maksymalne obciążenie:	2 kg
Maksymalne wydłużenie:	max. 150 cm
Długość linki:	63 mm

AY 040 / BT 005

Lina narzędziowa



przebadane zgodnie z normą ANSI/ISEA 121-2018
2 kg

nr kat.: AY 040 / BT 005



KARABIŃCZYK Z KRĘTLIKIEM
otwarcie \varnothing 10 mm

LINKA STALOWA
POKRYTA
TWORZYWEM
 \varnothing 4,5 mm



Stalowa linka narzędziowa pokryta tworzywem z wygodnym karabińczykiem zamontowanym z obu stron. Linka stanowi zabezpieczenie narzędzi przed upadkiem np. podczas prac monterskich.

Dane techniczne:

MATERIAŁ LINKI:	linka stalowa galwanizowana pokryta tworzywem \varnothing 4,5 mm
Maksymalne obciążenie:	2 kg
Maksymalne wydłużenie:	max. 150 cm
Długość linki:	63 mm



Tekstylne linki narzędziowe

AY 001

Linka narzędziowa na nadgarstek



przebadane zgodnie z normą ANSI/ISEA 121-2018
1 kg

nr kat.: AY 001



TAŚMA Z RZEPPEM

ZACISK



Linka na nadgarstek zabezpieczająca przed upadkiem narzędzi wyposażona w sznurek z zaciskiem umożliwiającym regulację. Mocowanie na nadgarstku z pomocą taśmy z rzepem.

Dane techniczne:

Materiał:	poliester
Maksymalne obciążenie:	1 kg

AY 002

Elastyczna linka narzędziowa do pasa



przebadane zgodnie z normą ANSI/ISEA 121-2018
1 kg

nr kat.: AY 002



ZACISK



Elastyczna linka narzędziowa do pasa zapobiegająca przed upadkiem narzędzi z zaciskiem umożliwiającym regulację.

Dane techniczne:

Materiał linki:	poliester
Maksymalne obciążenie:	1 kg
Maksymalne wydłużenie:	max. 120 cm
Wytrzymałość statyczna:	15daN / 3 min. bez pęknięcia

AY 011

Linka narzędziowa na nadgarstek



przebadane zgodnie z normą ANSI/ISEA 121-2018
1 kg

nr kat.: AY 011



TAŚMA Z RZEPPEM

ZACISK

LINKA ELASTYCZNA

Linka na nadgarstek zabezpieczająca przed upadkiem narzędzi wyposażona w sznurek z zaciskiem umożliwiającym regulację. Mocowanie na nadgarstku z pomocą taśmy z rzepem.

Dane techniczne:

Materiał:	poliester
Maksymalne obciążenie:	1 kg

AY 012

Elastyczna linka narzędziowa do pasa dla osób leworęcznych



przebadane zgodnie z normą ANSI/ISEA 121-2018
0,5 kg

nr kat.: AY 012



TAŚMA Z RZEPPEM

ZACISK

LINKA ELASTYCZNA

Elastyczna linka narzędziowa do pasa zapobiegająca przed upadkiem narzędzi z zaciskiem umożliwiającym regulację, przeznaczona dla osób leworęcznych.

Dane techniczne:

Materiał linki:	poliester
Maksymalne obciążenie:	0,5 kg
Długość linki:	max. 115 cm
Wytrzymałość statyczna:	35daN / 3 min. bez pęknięcia

AY 022

Linka narzędziowa



przebadane zgodnie z normą ANSI/ISEA 121-2018
0,25 kg

nr kat.: AY 022



Elastyczna linka narzędziowa do pasa, zabezpieczająca przed upadkiem narzędzi. Wyposażona w sznurek z zaciskiem umożliwiającym regulację oraz klamrę spinającą z rzepem.

Dane techniczne:

Materiał:	poliester
Maksymalne obciążenie:	0,25 kg
Długość linki:	max. 150 cm
Wytrzymałość statyczna:	35 daN / 3 min. bez pęknięcia

AY 051

Linka narzędziowa



przebadane zgodnie z normą ANSI/ISEA 121-2018
4 kg

nr kat.: AY 051

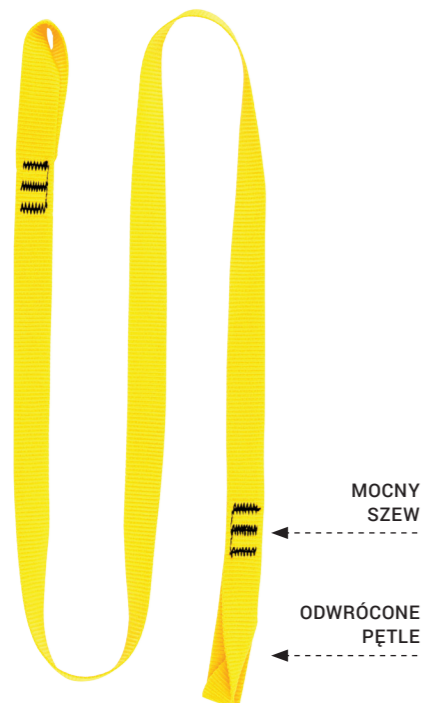

Linka narzędziowa – zabezpieczenie przed upadkiem narzędzi, np. piły tańczuchowej. Mocne szwy, odwrócone pętle – zawsze otwarte.

Dane techniczne:

Materiał:	poliester
Szerokość taśmy:	25 mm
Długość:	13 m
Wytrzymałość statyczna:	5 kN
Maksymalne obciążenie:	4 kg
Współczynnik bezpieczeństwa:	7:1

AY 052

Linka narzędziowa



przebadane zgodnie z normą ANSI/ISEA 121-2018
4 kg

nr kat.: AY 052

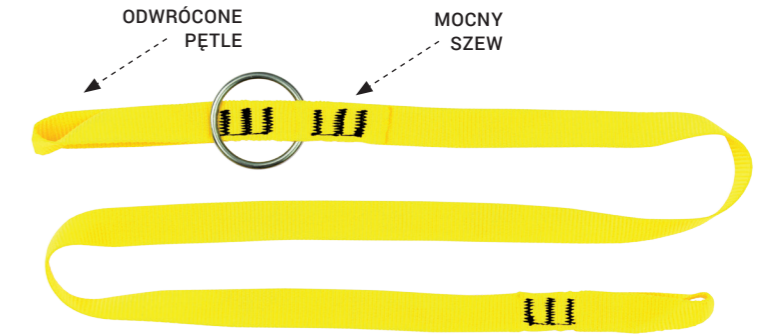

Zabezpieczenie przed upadkiem narzędzi, np. piły tańczuchowej lub innych akcesoriów. Mocne szwy, wygodne odwrócone pętle.

Dane techniczne:

Materiał:	poliester
Szerokość taśmy:	25 mm
Długość:	13 m
Wytrzymałość statyczna:	5 kN
Maksymalne obciążenie:	4 kg
Współczynnik bezpieczeństwa:	7:1

AY 053

Linka narzędziowa elastyczna



przebadane zgodnie z normą ANSI/ISEA 121-2018
4 kg

nr kat.: AY 053

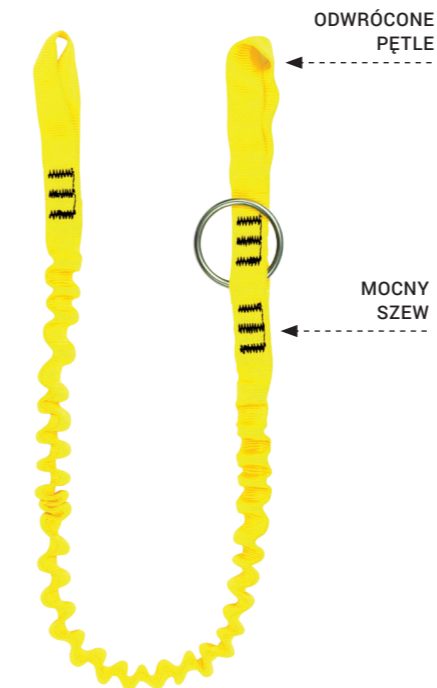

Linka narzędziowa – zabezpieczenie przed upadkiem narzędzi, np. piły tańczuchowej. Mocne szwy, wygodne odwrócone pętle

Dane techniczne:

Materiał:	poliester
Szerokość taśmy:	25 mm
Długość:	13 m
Wytrzymałość statyczna:	5 kN
Maksymalne obciążenie:	4 kg
Współczynnik bezpieczeństwa:	7:1

AY 054

Linka narzędziowa



przebadane zgodnie z normą ANSI/ISEA 121-2018
5 kg

nr kat.: AY 054

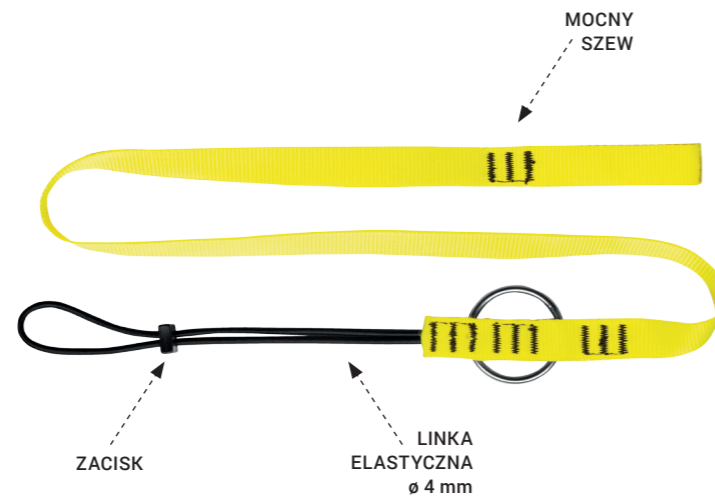

Dane techniczne:

Materiał:	poliester
Szerokość taśmy:	25 mm
Długość:	13 m
Wytrzymałość statyczna:	600 N
Maksymalne obciążenie:	5 kg
Współczynnik bezpieczeństwa:	7:1

Linka narzędziowa – zabezpieczenie przed upadkiem narzędzi, np. kluczy monterskich. Mocne szwy, z jednej strony zakończona linką elastyczną.

AY 057

Linka narzędziowa



przebadane zgodnie z normą ANSI/ISEA 121-2018
5 kg

nr kat.: AY 057



Dane techniczne:

Materiał:	taśma - poliester karabińczyk - stal
Szerokość taśmy:	25 mm
Długość:	13 m
Wytrzymałość statyczna:	600 N
Maksymalne obciążenie:	5 kg
Współczynnik bezpieczeństwa:	7:1

Linka narzędziowa – zabezpieczenie przed upadkiem narzędzi, np. kluczy monterskich. Mocne szwy, z jednej strony zakończona linką elastyczną, natomiast z drugiej strony stalowym karabińczykiem o otwarciu 10 mm.

AY 058

Linka narzędziowa



przebadane zgodnie z normą ANSI/ISEA 121-2018
5 kg

nr kat.: AY 058



Dane techniczne:

Materiał:	taśma - poliester karabińczyk - stal
Szerokość taśmy:	25 mm
Długość:	13 m
Wytrzymałość statyczna:	600 N
Maksymalne obciążenie:	5 kg
Współczynnik bezpieczeństwa:	7:1

Linka narzędziowa – zabezpieczenie przed upadkiem narzędzi, np. kluczy monterskich. Mocne szwy, z jednej strony zakończona linką elastyczną, natomiast z drugiej strony stalowym karabińczykiem o otwarciu 7 mm.

AY 059

Linka narzędziowa



przebadane zgodnie z normą ANSI/ISEA 121-2018
5 kg

nr kat.: AY 059



Dane techniczne:

Materiał:	taśma - poliester karabińczyk - stal nierdz.
Szerokość taśmy:	25 mm
Długość:	13 m
Wytrzymałość statyczna:	600 N
Maksymalne obciążenie:	5 kg
Współczynnik bezpieczeństwa:	7:1

Linka narzędziowa – zabezpieczenie przed upadkiem narzędzi, np. kluczy monterskich. Mocne szwy, z jednej strony zakończona linką elastyczną, natomiast z drugiej strony stalowym karabińczykiem o otwarciu 7 mm.

AY 060

Linka narzędziowa



przebadane zgodnie z normą ANSI/ISEA 121-2018
3 kg

nr kat.: AY 060

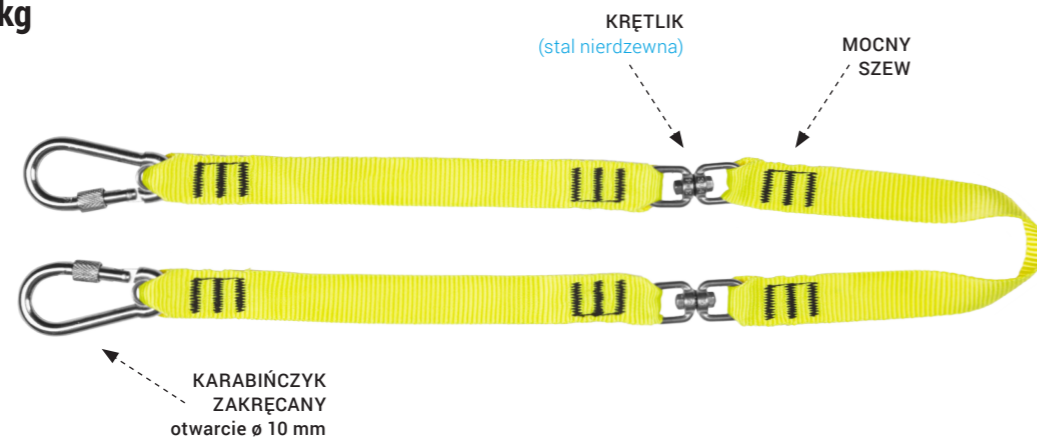

Dane techniczne:

Materiał:	taśma - poliester karabińczyk/krętklik - stal nierdz.
Szerokość taśmy:	25 mm
Długość:	1,3 m
Wytrzymałość statyczna:	600 N
Maksymalne obciążenie:	3 kg
Współczynnik bezpieczeństwa:	7:1

Linka narzędziowa łączona za pomocą dwóch krętklików (umożliwia obracanie o 360° – zabezpieczenie przed upadkiem narzędzi, np. kluczy monterskich. Mocne szwy, zakończona obustronnie karabińczykami wykonanymi ze stali nierdzewnej o otwarciu 10 mm.

AY 055

Linka narzędziowa



przebadane zgodnie z normą ANSI/ISEA 121-2018
30 kg

nr kat.: AY 055

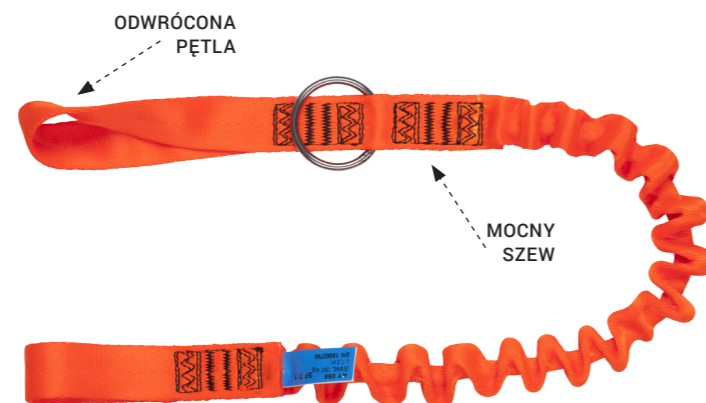

Dane techniczne:

Materiał:	poliester
Szerokość taśmy:	25 mm
Długość:	1,3 m
Wytrzymałość statyczna:	5 kN
Maksymalne obciążenie:	30 kg
Współczynnik bezpieczeństwa:	7:1

Elastyczna linka narzędziowa – zabezpieczenie przed upadkiem narzędzi, np. wkrętarki czy piły łańcuchowej. Mocne szwy, wygodna odwrócona pętla.

AY 132

Linka narzędziowa



przebadane zgodnie z normą ANSI/ISEA 121-2018
0,5 kg

nr kat.: AY 132



Elastyczna linka narzędziowa z zamontowanym karabińczykiem. Zabezpieczenie przed upadkiem narzędzi, np. kluczy monterskich.

Dane techniczne:

Materiał linki:	poliester
Długość linki:	64 cm
Maksymalne wydłużenie:	max. 125 cm
Maksymalne obciążenie:	0,5 kg

AY 133

Linka narzędziowa



przebadane zgodnie z normą ANSI/ISEA 121-2018
1 kg

nr kat.: AY 133



Elastyczna linka narzędziowa do pasa z zamontowanym karabińczykiem. Zabezpieczenie przed upadkiem narzędzi, np. kluczy monterskich.

Dane techniczne:

Materiał linki:	poliester
Długość linki:	64 cm
Maksymalne wydłużenie:	max. 125 cm
Maksymalne obciążenie:	1 kg

AY 135

Linka narzędziowa



przebadane zgodnie z normą ANSI/ISEA 121-2018
0,5 kg

nr kat.: **AY 135**



Elastyczna linka narzędziowa – zabezpieczenie przed upadkiem narzędzi, np. kluczy monterskich.

Dane techniczne:

Materiał linki:	poliester
Długość linki:	64 cm
Maksymalne wydłużenie:	max. 125 cm
Maksymalne obciążenie:	0,5 kg



AY 153

Linka narzędziowa



przebadane zgodnie z normą ANSI/ISEA 121-2018
15 kg

nr kat.: **AY 153**



Elastyczna linka narzędziowa z wygodną odwróconą pętlą. Zabezpieczenie przed upadkiem narzędzi, np. kluczy monterskich.

Dane techniczne:

Materiał linki:	poliester
Długość linki:	64 cm
Maksymalne wydłużenie:	max. 125 cm
Maksymalne obciążenie:	15 kg

AY 300



AY 301



AY 302



AY 303



AY 061

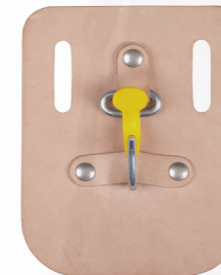

AY 100



AY 305



AY 306



AY 307



Uchwyty narzędziowe

AY 300

Uchwyt narzędziowy



przebadane zgodnie z normą ANSI/ISEA 121-2018
2 kg

nr kat.: **AY 300**

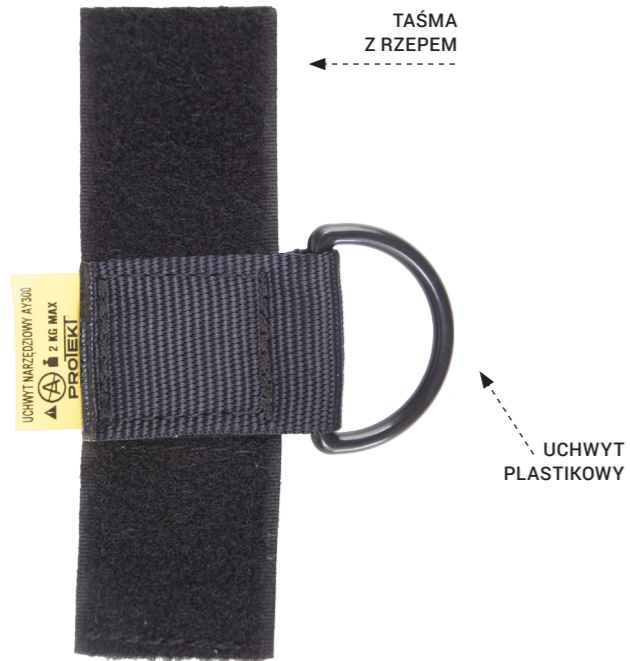

TAŚMA Z RZEPEM

UCHWYT PLASTIKOWY

AY 300 to taśmowy uchwyt narzędziowy mocowany za pomocą rzepa do pasa lub taśm uprząży lub szelek bezpieczeństwa. Ułatwia optymalne ułożenie narzędzi poprawiając komfort pracy. AY 300 umożliwia podłączenie np. linki narzędziowej.

Dane techniczne:

Materiał:	taśma poliestrowa uchwyt plastikowy
Szerokość taśmy:	40 mm
Maksymalne obciążenie:	2 kg

AY 302

Uchwyt narzędziowy



przebadane zgodnie z normą ANSI/ISEA 121-2018
2 kg

nr kat.: **AY 302**



TAŚMA Z RZEPEM

UCHWYT PLASTIKOWY

AY 302 to taśmowy uchwyt narzędziowy mocowany za pomocą rzepa do pasa lub taśm uprząży lub szelek bezpieczeństwa. Ułatwia optymalne ułożenie narzędzi poprawiając komfort pracy. AY 302 umożliwia podłączenie np. linki narzędziowej.

Dane techniczne:

Materiał:	taśma poliestrowa uchwyt plastikowy
Szerokość taśmy:	40 mm
Maksymalne obciążenie:	2 kg

AY 301

Uchwyt narzędziowy



przebadane zgodnie z normą ANSI/ISEA 121-2018
2 kg

nr kat.: **AY 301**



TAŚMA Z RZEPEM

UCHWYT STALOWY

AY 301 to taśmowy uchwyt narzędziowy mocowany za pomocą rzepa do pasa lub taśm uprząży lub szelek bezpieczeństwa. Ułatwia optymalne ułożenie narzędzi poprawiając komfort pracy. AY 301 umożliwia podłączenie np. linki narzędziowej.

Dane techniczne:

Materiał:	taśma poliestrowa uchwyt stalowy
Szerokość taśmy:	40 mm
Maksymalne obciążenie:	2 kg

AY 303

Uchwyt narzędziowy



przebadane zgodnie z normą ANSI/ISEA 121-2018
2 kg

nr kat.: **AY 303**



TAŚMA Z RZEPEM

UCHWYT STALOWY

AY 303 to taśmowy uchwyt narzędziowy mocowany za pomocą rzepa do pasa lub taśm uprząży lub szelek bezpieczeństwa. Ułatwia optymalne ułożenie narzędzi poprawiając komfort pracy. AY 303 umożliwia podłączenie np. linki narzędziowej.

Dane techniczne:

Materiał:	taśma poliestrowa uchwyt stalowy
Szerokość taśmy:	40 mm
Maksymalne obciążenie:	2 kg

AY 061

Uchwyt narzędziowy

nr kat.: AY 061

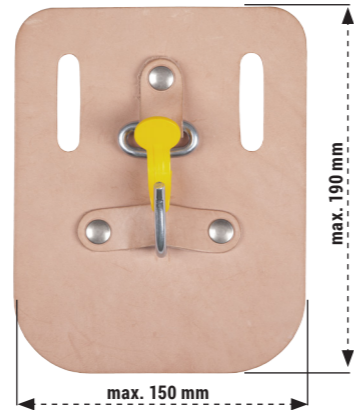

Uchwyt narzędziowy do mocowania na pasie przy uprzęży, o szerokości taśmy od 40 - 50 mm.

Dane techniczne:

Szerokość taśmy uprzęży:	40-50 mm
Materiał:	skóra
Wymiary:	150 x 190 mm
Waga:	126 g

AY 100

Uchwyt narzędziowy

nr kat.: AY 100



5 kg



AY 100 to karabinek działający jako uchwyt narzędziowy, wpinany do pasa taśm uprzęży lub szelek bezpieczeństwa, ułatwia optymalne ułożenie narzędzi poprawiając komfort pracy. AY 100 umożliwia dodatkowo podłączenie linki narzędziowej.

UWAGA!

AY 100 nie jest osobistym sprzętem zabezpieczającym przed upadkiem.

Dane techniczne:

Waga:	25 g
Wymiary:	108 x 54 x 14 mm
Max obciążenie robocze:	5 kg
Materiał:	poliamid, włókno szklane, stal nierdzewna
Siła zrywająca:	> 25 kg

AY 305

Uchwyt na wkrętarce

nr kat.: AY 305



AY 305 to ergonomiczny uchwyt stosowany do zabezpieczenia przed upadkiem wkrętarek i podobnych narzędzi. Dzięki stalowemu zaczepowi mamy możliwość mocowania za pomocą linki np. do pasa narzędziowego.

Dane techniczne:

Materiał:	poliester / zaczep - stal
Waga:	110 g
Szerokość taśmy:	40 mm

AY 306

Uchwyt na miarkę 3m / 5m

nr kat.: AY 306



AY 306 to nowy ergonomiczny uchwyt do miarek zwijanych 3m/5m z zapinaniem na rzepy. Dzięki stalowemu zaczepowi mamy możliwość mocowania np. do pasa narzędziowego.

Dane techniczne:

Materiał:	poliester / zaczep - stal
Waga:	30 g
Szerokość taśmy:	25 mm / 30 mm

AY 307

Uchwyt na miarkę 5m / 10m

nr kat.: AY 307



AY 307 to nowy ergonomiczny uchwyt do miarek zwijanych 5m/10m z zapinaniem na rzepy. Dzięki stalowemu zaczepowi mamy możliwość mocowania np. do pasa narzędziowego.

Dane techniczne:

Materiał:	poliester / zaczep - stal
Waga:	35 g
Szerokość taśmy:	25 mm / 30 mm

AY 200



AY 210



AY 220



TA 307



TA 305



TA 304



TA 310



TA 308



TA 309



TA 311



TA 312



TA 313



TA 320



TA 321



Pasy i torby narzędziowe

AY 200

Pas narzędziowy biodrowy

nr kat.: AY 200



Pas narzędziowy biodrowy, mocowany za pomocą rzepa. Ułatwia optymalne ułożenie narzędzi poprawiając komfort pracy. AY 200 umożliwia zamocowanie np. linek narzędziowych.

Dane techniczne:

Szerokość taśmy pasa:	70 mm
Materiał:	poliester
Waga:	251 g

AY 210

Pas narzędziowy biodrowy

nr kat.: AY 210

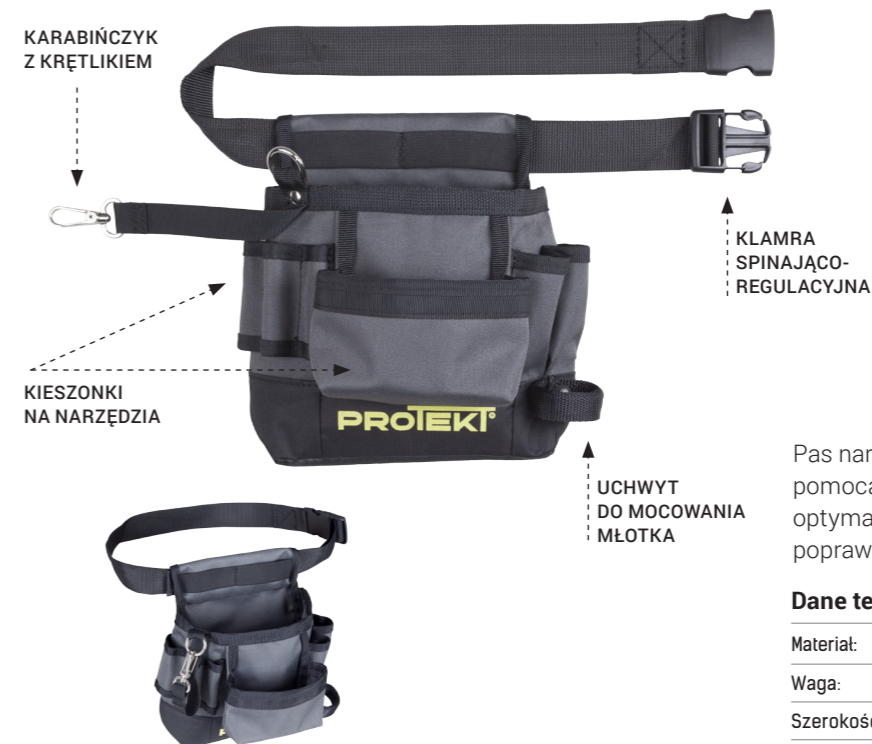

Pas narzędziowy biodrowy, mocowany za pomocą klamry łącząco-regulacyjnej. Ułatwia optymalne ułożenie i przenoszenie narzędzi poprawiając komfort pracy.

Dane techniczne:

Materiał:	poliester
Waga:	420 g
Szerokość taśmy pasa:	40 mm

AY 220

Pas narzędziowy biodrowy

nr kat.: AY 220

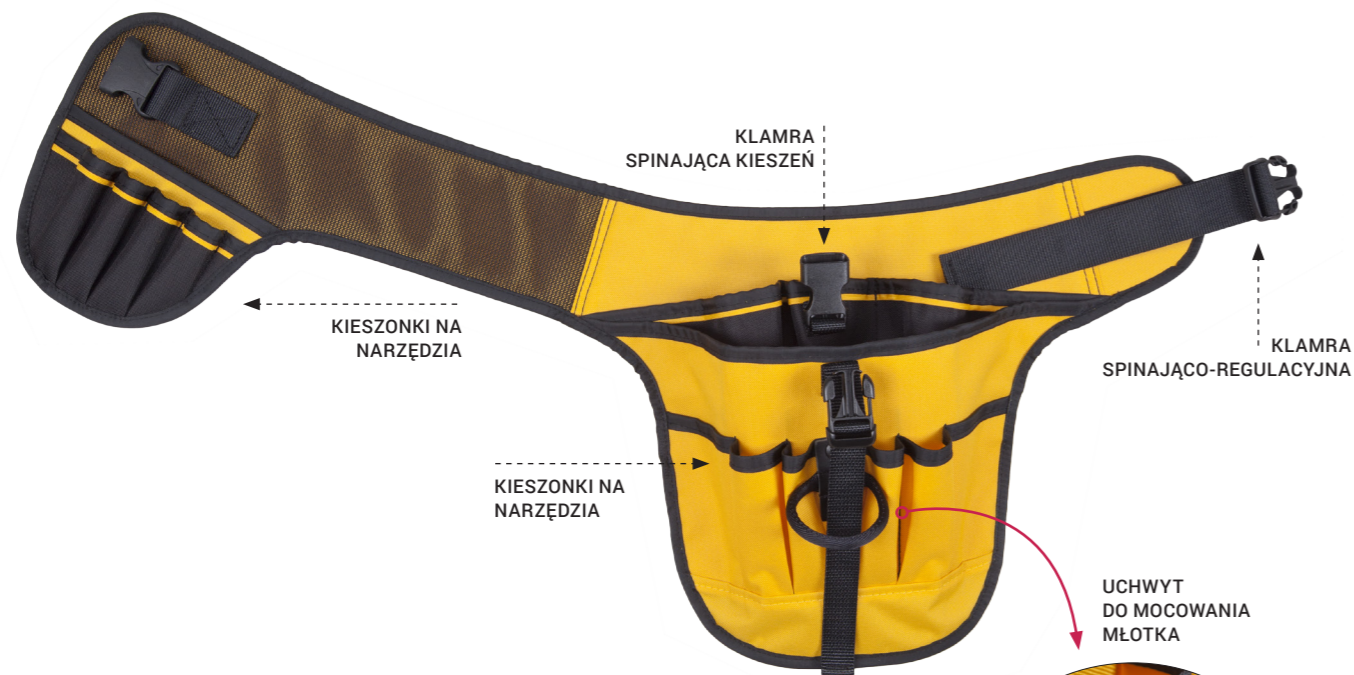

Pas narzędziowy biodrowy, mocowany za pomocą klamry łącząco-regulacyjnej. Ułatwia optymalne ułożenie i przenoszenie narzędzi poprawiając komfort pracy.

Dane techniczne:

Szerokość taśmy pasa:	40 mm
Materiał:	poliester
Waga:	500 g

TA 307

Torba narzędziowa

nr kat.: TA 307



Duża i wygodna torba ze wzmocnionym spodem do przenoszenia akcesoriów monterskich z wytrzymałej kordury. Posiada usztywniane brzegi, co ułatwia załadunek narzędzi. Torba posiada również regulowany pas, dzięki czemu można przewiesić ją przez ramię.

Dane techniczne:

Waga:	1,35 kg
Wymiary:	560 x 280 x 260 mm
Materiał:	tkanina poliestrowa

nr kat.: TA 305

FUNKCJONALNE I ERGONOMICZNE UŁOŻENIE NARZĘDZI!



TYLNA
KIESZEŃ
ZAPINANA
NA RZEP



PRZEDNIA
KIESZEŃ
ZAPINANA
NA RZEP



Podręczna torba narzędziowa do przenoszenia akcesoriów monterskich z wytrzymałego poliestru. Posiada wiele kieszeni i przegródek wewnątrz, co ułatwia porządkowanie narzędzi. Torba posiada również regulowany pas, dzięki czemu można przewiesić ją przez ramię.

Dane techniczne:

Waga:	1,0 kg
Wymiary:	375 x 260 x 90 mm
Materiał:	poliester

nr kat.: TA 304

DUŻA PAKOWNOŚĆ I WYTRZYMAŁOŚĆ TORBY!



WEWNĘTRZNA
KIESZEŃ
SIATKOWA

GRUBE
I MIĘKIE
DNO

BOCZNE
KIESZONKI
ZAPINANE
NA RZEP



Duża i wygodna torba do przenoszenia akcesoriów monterskich z wytrzymałego poliestru. Posiada wiele kieszeni i przegródek w środku, jak i na zewnątrz, co ułatwia właściwe porządkowanie narzędzi. Torba posiada również regulowany pas, dzięki czemu można przewiesić ją przez ramię.

Dane techniczne:

Waga:	2,4 kg
Wymiary:	500 x 300 x 300 mm
Materiał:	poliester

TA 308

Kosz narzędziowy

Pojemność
17 litrów

nr kat.: **TA 308**

MAŁY KOSZ Z SZYBKIM DOSTĘPEM DO NARZĘDZI!



POSZYCIE
Z WYTRZYMAŁEJ
TKANINY



MOCNE
TWORZYWO
SZTUCZNE

Ø 210mm



Wygodny kosz narzędziowy do prac monterskich z wytrzymałej tkaniny. Posiada wiele kieszeni i przegródek wewnątrz, co ułatwia porządkowanie narzędzi. Kosz posiada również regulowany pas, dzięki czemu można przewiesić ją przez ramię.

Dane techniczne:

Waga:	0,98 kg
Wymiary:	270 x 270 x 210 mm
Materiał:	tkanina
Pojemność:	17L

TA 309

Kosz narzędziowy

Pojemność
27 litrów

nr kat.: **TA 309**

DUŻY KOSZ Z SZYBKIM DOSTĘPEM DO NARZĘDZI!



LICZNE KIESZENIE
DO UKŁADANIA
NARZĘDZI



POSZYCIE
Z WYTRZYMAŁEJ
TKANINY

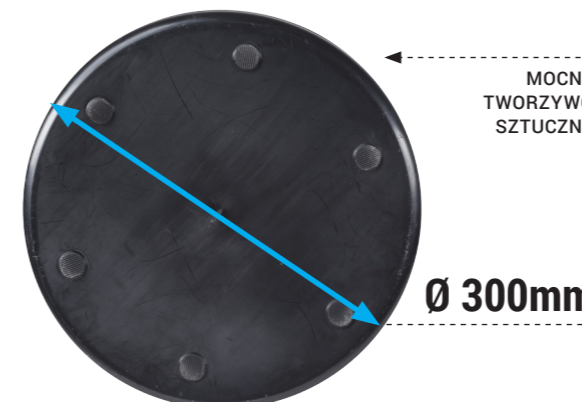

MOCNE
TWORZYWO
SZTUCZNE

Ø 300mm



Duży kosz narzędziowy do prac monterskich z wytrzymałej tkaniny. Posiada wiele kieszeni i przegródek wewnątrz, co ułatwia porządkowanie narzędzi. Kosz posiada również regulowany pas, dzięki czemu można przewiesić ją przez ramię.

Dane techniczne:

Waga:	1,5 kg
Wymiary:	300 x 300 x 310 mm
Materiał:	tkanina
Pojemność:	27L

TA 310

Torba narzędziowa na kółkach

Pojemność
17 litrów

nr kat.: **TA 310**



**DUŻA PAKOWNOŚĆ
I PRAKTYCZNE
UŁOŻENIE
NARZĘDZI!**



Duża i wygodna torba na kółkach do przewożenia akcesoriów monterskich z usztywnieniem w środku. Wykonana z wytrzymałego poliestru. Posiada przegródki wewnątrz oraz zewnętrzne kieszenie, co ułatwia właściwe porządkowanie narzędzi. Wyposażona jest również w wyciąganą teleskopową rączkę, pozwalającą na płynne przemieszczanie.

Dane techniczne:

Waga:	0,98 kg
Wymiary:	270 x 270 x 210 mm
Materiał:	tkanina
Pojemność:	17L

TA 311

Torba narzędziowa mocowana do pasa

Pojemność
2,7 litra

nr kat.: **TA 311**



Mała torba narzędziowa mocowana do pasa. Przydatna przy wykonywaniu wszelkich prac monterskich itp. Posiada kołnierz ze ściągaczem, zapewniający szybki dostęp do narzędzi.

Dane techniczne:

Waga:	280 g
Wymiary:	160 x 160 x 310 mm
Materiał:	PCW
Pojemność:	2,7L

TA 312

Torba narzędziowa mocowana do pasa

Pojemność
9 litrów

nr kat.: TA 312



WYTRZYMAŁY
MATERIAŁ
Z PCW



WEWNĘTRZNA
KIESZONKA
SIATKOWA

LICZNE UCHWYTY
NA NARZĘDZIA



Torba narzędziowa mocowana do pasa z wygodnym zapięciem na suwak. Przydatna przy wykonywaniu wszelkich prac monterskich itp. Posiada liczne uchwyty narzędziowe oraz wewnętrzną kieszeń siatkową.

Dane techniczne:

Waga:	340 g
Wymiary:	180 x 180 x 300 mm
Materiał:	PCW
Pojemność:	9L

TA 313

Torba narzędziowa mocowana do pasa

Pojemność
17 litrów

nr kat.: TA 313



WYTRZYMAŁY
MATERIAŁ
Z PCW



WEWNĘTRZNA
KIESZONKA
SIATKOWA



UCHWYT
ZACZEPOWY

LICZNE UCHWYTY
NA NARZĘDZIA

Pojemna torba narzędziowa mocowana do pasa. Przydatna przy wykonywaniu wszelkich prac monterskich itp. Posiada liczne uchwyty narzędziowe oraz wewnętrzną kieszeń siatkową.

Dane techniczne:

Waga:	460 g
Wymiary:	300 x 180 x 350 mm
Materiał:	PCW
Pojemność:	17L

TA 320

Kamizelka narzędziowa

nr kat.: TA 320



TAŚMY
ODBLASKOWE



LICZNE KIESZENIE
NA NARZĘDZIA



BOCZNA
KLAMRA
SPINAJĄCA



Wyposażenie:

- Wykonana z przewiewnego materiału, ułatwiającego oddychanie skóry (tkanina techniczna syntetyczna, dzianina dystansowa)
- Wygodna regulacja poprzez boczne klamry spinające
- Pasy odblaskowe
- Łatwy dostęp do narzędzi, przedmiotów osobistych, telefonu, dokumentów, itp.
- Dostępna w trzech rozmiarach: S, M, L

Nr kat:

Obwód pasa:

TA320 01

S - 90 cm

TA320 02

M - 94 cm

TA320 03

L - 112 cm

TA 321

Szelka narzędziowa

nr kat.: TA 321

NOWOŚĆ

WYGODNA SZELKA Z SZYBKIM DOSTĘPEM DO NARZĘDZI!



MOŻLIWOŚĆ
ODPIĘCIA SZELEK OD
PASA BIODROWEGO

KIESZENIE NARZĘDZIOWE



Wyposażenie:

- Wygodna regulacja
- 2 przypinane kieszenie na narzędzia lub inne akcesoria
- Dodatkowe uchwyty narzędziowe na pasie biodrowym

Waga: 800 g

Rozmiar: uniwersalny (S-XXL)

Materiał: dystansowa dzianina techniczna typu 3D, tkanina techniczna syntetyczna

**GET
BAG**

PEŁNA OFERTA TOREB
WORKÓW, PLECAKÓW

PROTEKT®

OCHRONA PRZED UPADKIEM Z WYSOKOŚCI

WWW.PROTEKT.PL

SIEDZIBA FIRMY

BIURO

ul. Skromna 6
93-405
Łódź
Polska

tel. +48 42 29 29 500
fax +48 42 680-20-93

**ADRES Rejestrowy
PROTEKT**

Grzegorz Łaszkiwicz Spółka z o.o.
ul. Starorudzka 9
93-403 Łódź
Polska

MAGAZYN

ul. Gombrowicza 6
93-405 Łódź
Polska
tel. +48 42 29 29 541

**DZIAŁ HANDLOWY,
REALIZACJA ZAMÓWIEŃ**

handlowy@protekt.com.pl
tel. +48 42 29 29 500
fax +48 42 680-20-93

Urszula Białka

tel. +48 42 29 29 502
ula@protekt.com.pl

Joanna Pietrzak-Łężak

tel. +48 42 29 29 505
joanna@protekt.com.pl

Katarzyna Kade

tel. +48 42 29 29 509
katarzynakade@protekt.com.pl

Małgorzata Struzik

tel. +48 42 29 29 539
malgorzata@protekt.com.pl

Kinga Kruszyńska

tel. +48 42 29 29 576
kinga.kruszynska@protekt.com.pl

**PRZYGOTOWANIE OFERT, DORADZTWO
TECHNICZNO-HANDLOWE**

Adam Stokowski

adam@protekt.com.pl
tel. +48 42 29 29 538

**DORADZTWO TECHNICZNO-HANDLOWE,
SZKOLENIA**

Stanisław Traczyk

stanislaw@protekt.com.pl
tel. +48 665 447 355

Jacek Sosnowski

jacek@protekt.com.pl
tel. +48 601 725 155

**PRZEDSTAWICIEL HANDLOWY
D/S DYSTRYBUTORÓW**

Robert Józwik

robert.jozwik@protekt.com.pl
tel. +48 661 055 900